

# Giải pháp mới và hiện đại cho khách sạn và các phòng khách sạn

**PHÒNG KHÁCH SẠN TIẾT KIỆM NĂNG LƯỢNG  
TRANG BỊ KHÔNG DÂY**

**KHÁCH SẠN và các phòng**

**HỆ THỐNG QUẢN LÝ PHÒNG KINH TẾ NHẤT  
LẮP ĐẶT HỆ THỐNG BUS**

**Phòng khách sạn MỚI**

# Khách sạn

## Bạn sẽ cảm thấy như đang ở nhà

**Giải pháp iNELS quản lý phòng khách ở được thiết kế để giúp tạo ra một môi trường mà cho phép khách trọ cảm thấy như thể họ đang ở nhà. Phòng khách sạn luôn luôn chào đón khách bằng một nhiệt độ dễ chịu và các điều khiển giúp sử dụng các tùy chọn rất đơn giản nhằm tạo ra không khí hiện tại như mong muốn.**

Mỗi chi tiết đều đóng góp vào sự đánh giá mức độ hài lòng toàn diện và phần tử thứ nhất, mà khách sẽ tiếp xúc đầu tiên, là bộ đọc thẻ RFID để đi vào phòng được cung cấp dưới một mẫu mã hấp dẫn bằng kính. Các bộ đọc có thiết kế đen hoặc trắng với kiểu dáng đẹp. Để cài đặt không khí trong phòng như mong muốn, một bảng điều khiển cảm ứng sẽ sẵn sàng với một giao diện người sử dụng điều khiển bằng trực giác để điều khiển nhiệt độ, ánh sáng, che sáng hoặc cài đặt các cảnh âm nhạc. Các cảnh cũng có thể được kích hoạt tự động khi bước vào phòng. Giải pháp iNELS sẽ tùy thuộc vào sự thoải mái của khách, nhưng nó cũng cố gắng cho sự quản lý hiệu quả tất cả những công nghệ mà đóng góp đáng kể vào tiết kiệm mức tiêu thụ năng lượng,



**Đăng ký phòng  
/Trả phòng**

Nhờ sự tích hợp vào một hệ thống khách sạn, có thể tạo một cảnh sáng trong phòng khi có một người khách vào đăng ký.



**Máy chủ tắt**

Khi khách rời khỏi, hệ thống tự động ngắt kết nối tất cả thiết bị điện và tiết kiệm cả hai chi phí cho hệ thống sưởi và làm mát.



**Đừng làm phiền**

Khách có thể rất dễ dàng đưa ra tín hiệu nếu họ muốn nhờ dọn phòng, hoặc không muốn bị làm phiền.





### Sự thoải mái

Sự kết hợp chiếu sáng tự động căn cứ theo chuyển động và bộ điều khiển trung tâm của phòng.



### Thiết kế

Thông qua thiết kế vô tận, bộ thiết bị điều khiển với màn hình hiển thị hoặc bộ điều khiển cảm ứng bằng kính sẽ bổ sung bất kỳ nội thất.



### Tính vạn năng

Hệ thống thích hợp để lắp đặt trong các cơ sở cho thuê chỗ trọ lớn và nhỏ.

# PHÒNG MỚI – GRMS

## Tiện lợi

Trong một khách sạn mới, thông minh không chỉ là tiêu chuẩn mà còn là điều cần thiết. Mỗi chi tiết góp phần vào việc đánh giá sự hài lòng tổng thể và yếu tố đầu tiên mà chủ nhà tiếp xúc là đầu đọc thẻ RFID để vào phòng được cung cấp bằng một thiết kế bọc kính hấp dẫn. Đầu đọc có thiết kế màu đen hoặc trắng bóng mượt. Để tạo bầu không khí mong muốn trong phòng, một bảng điều khiển cảm ứng có sẵn với một giao diện người dùng rất trực quan để kiểm soát nhiệt độ, ánh sáng, che chắn hoặc thiết lập các bản nhạc nền.

- nút “TẮT chính” – chỉ nhấn một lần khi rời khỏi phòng hoặc đi ngủ để tắt tất cả đèn
- điều chỉnh độ mờ, độ sáng khi cần thiết, cài đặt cảnh (ngủ, thức dậy, làm việc)
- Âm nhạc và đài radio có công tắc LARA - phân phối âm nhạc/phòng tắm
- khả năng điều khiển và truyền nhạc từ ứng dụng điện thoại thông minh
- báo hiệu: “Đừng làm phiền” và “Dọn phòng”

## Tiết kiệm

- giới hạn nhiệt độ cố định - phút (đối với điều hòa không khí) tối đa (Đối với hệ thống sưởi) - tạm ngưng mở cửa sổ A C & hệ thống sưởi
- điều chỉnh độ mờ và tắt chính, cảm biến công suất
- Nguồn ánh sáng LED = Tiết kiệm 30%
- giá giữ thẻ thông minh - chỉ hoạt động với đúng thẻ!

## Thiết kế

- nhiều màu sắc và khung
- các biến thể kính của bộ điều khiển có nhiều màu khác nhau
- tùy biến: các biểu tượng, logo ...
- bảng điều khiển cạnh giường có thể cấu hình theo yêu cầu d

## An toàn

- Cảm biến có người phát hiện sự hiện diện của người
- Tích hợp với hệ thống tiếp cận cửa ra vào
- Chuông cửa kêu tăng tính an toàn cho khách

## Uyển chuyển

- Có khả năng điều chỉnh các chức năng kiểm soát
- kiểm soát và giám sát từ tiếp tân



## Lắp đặt BUS

### Điều khiển

- bộ điều khiển tiêu chuẩn
- khung vật liệu tự nhiên (gỗ, thủy tinh, kim loại, đá)
- bộ điều khiển thủy tinh
- bảng điều khiển cảm ứng (EHT)
- ứng dụng từ điện thoại thông minh

### Audio/Video

- LARA - máy nghe nhạc và radio với intercom
- Điều khiển TV qua ứng dụng (phải được sử dụng eLAN IR)
- điều khiển thiết bị qua TV (truyền hình hiệu khách với eLAN RF)

### Kết nối

- GRMS (MUR, DND, Giặt là)
- kết nối với BMS (Xây dựng hệ thống quản lý)
- kết nối với PMS (Hệ thống quản lý tài sản)
- kết nối với hệ thống khóa cửa

### Khác

- biến đổi - điều khiển thay đổi vị trí
- Chỉ dẫn cho Khách sạn

# PHÒNG HIỆN CÓ – TRANG BỊ THÊM

## Tiện lợi

Nhờ truyền thông không dây với các thiết bị (cảm biến và bộ điều khiển), có thể thực hiện trang bị thêm phòng khách sạn hiện có với thời gian tiêu hao tối thiểu. Bộ điều khiển có thể được gắn bất cứ nơi nào và không cần cáp. Bộ điều khiển được lắp trực tiếp vào tủ điện hoặc vào bộ đèn. Ưu điểm (chi phí và lắp đặt) là các bóng đèn LED có thể trực tiếp điều chỉnh độ sáng, nghĩa là chỉ đặt nó trong bóng chính hoặc đèn. Máy phát hiện chuyển động và cửa sổ mở không dây mở rộng khả năng của toàn bộ hệ thống.

- nút “TẮT chính” – chỉ nhấn một lần khi rời khỏi phòng hoặc đi ngủ để tắt tất cả đèn
- điều chỉnh độ mờ, độ sáng khi cần thiết, cài đặt cảnh (ngủ, thức dậy, làm việc)
- Âm nhạc và đài radio có công tắc LARA - phân phối âm nhạc/phòng tắm
- khả năng điều khiển và truyền nhạc từ ứng dụng điện thoại thông minh

## Tiết kiệm

- giới hạn nhiệt độ cố định - phút (đối với điều hòa không khí) tối đa (Đối với hệ thống sưởi) - tạm ngưng mở cửa sổ A C & hệ thống sưởi
- điều chỉnh độ mờ và tắt chính, cảm biến công suất
- Nguồn ánh sáng LED = Tiết kiệm 30%, và bộ điều chỉnh độ sáng trong đèn (2 trong 1)

## Thiết kế

- nhiều màu sắc và khung
- Phù hợp với nội thất, các bộ điều khiển có thể được đặt ở bất cứ đâu - thậm chí dính vào kính

## An toàn

- Cảm biến có người phát hiện sự hiện diện của người
- Đầu dò khói - ngọn lửa hoặc khói từ điều thuốc
- Chuông cửa kêu tăng tính an toàn cho khách

## Uyển chuyển

- tùy chọn để di chuyển điều khiển biến thiên - ngay cả khi không ở vị trí lắp đặt: tại giường, đằng sau cánh cửa, ...
- khả năng thay đổi bổ sung hoặc mở rộng



## Cài đặt WIRELESS

### Điều khiển

- bộ điều khiển tiêu chuẩn ●
- khung bằng vật liệu tự nhiên (gỗ, thủy tinh, kim loại, đá) ●
- bộ điều khiển thủy tinh ●
- bảng điều khiển cảm ứng (RF Touch) ●
- ứng dụng từ điện thoại thông minh (eLAN cho các phòng) ●

### Audio/Video

- LARA - - máy nghe nhạc và radio với intercom (LAN hoặc Wi-Fi) ●
- điều khiển TV qua ứng dụng (phải được sử dụng eLAN IR) ●
- điều khiển thiết bị qua TV (truyền hình khách sạn với eLAN RF) ●

### Kết nối

- GRMS (MUR, DND, Giặt là) ●
- kết nối với BMS (Xây dựng hệ thống quản lý) x
- kết nối với PMS (Hệ thống quản lý tài sản) x
- kết nối với hệ thống khóa cửa x

### Khác

- biến đổi - điều khiển thay đổi vị trí ●
- Chỉ dẫn cho Khách sạn x



# Giải pháp toàn diện

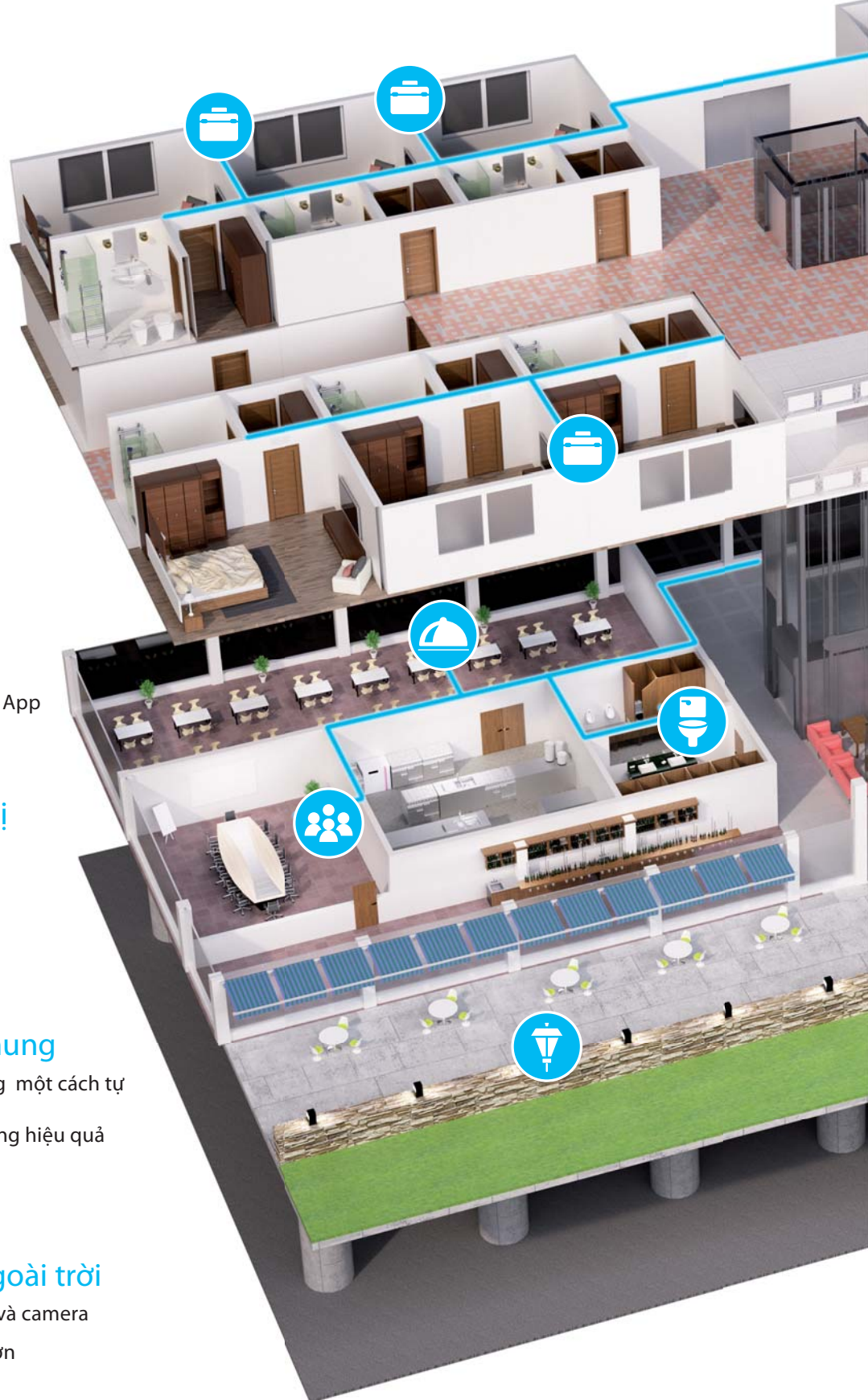

## Nhà hàng & Quầy rượu

- Chuyển hóa đơn
- Đặt món thông qua App



## Phòng hội nghị

- Đặt chỗ trước
- Điều khiển A/V



## Các khu vực chung

- Thiết lập môi trường một cách tự động
- Điều khiển chiếu sáng hiệu quả



## Các khu vực ngoài trời

- Điều khiển an ninh và camera
- Tưới nước trong vườn

# Giải pháp BUS/GRMS

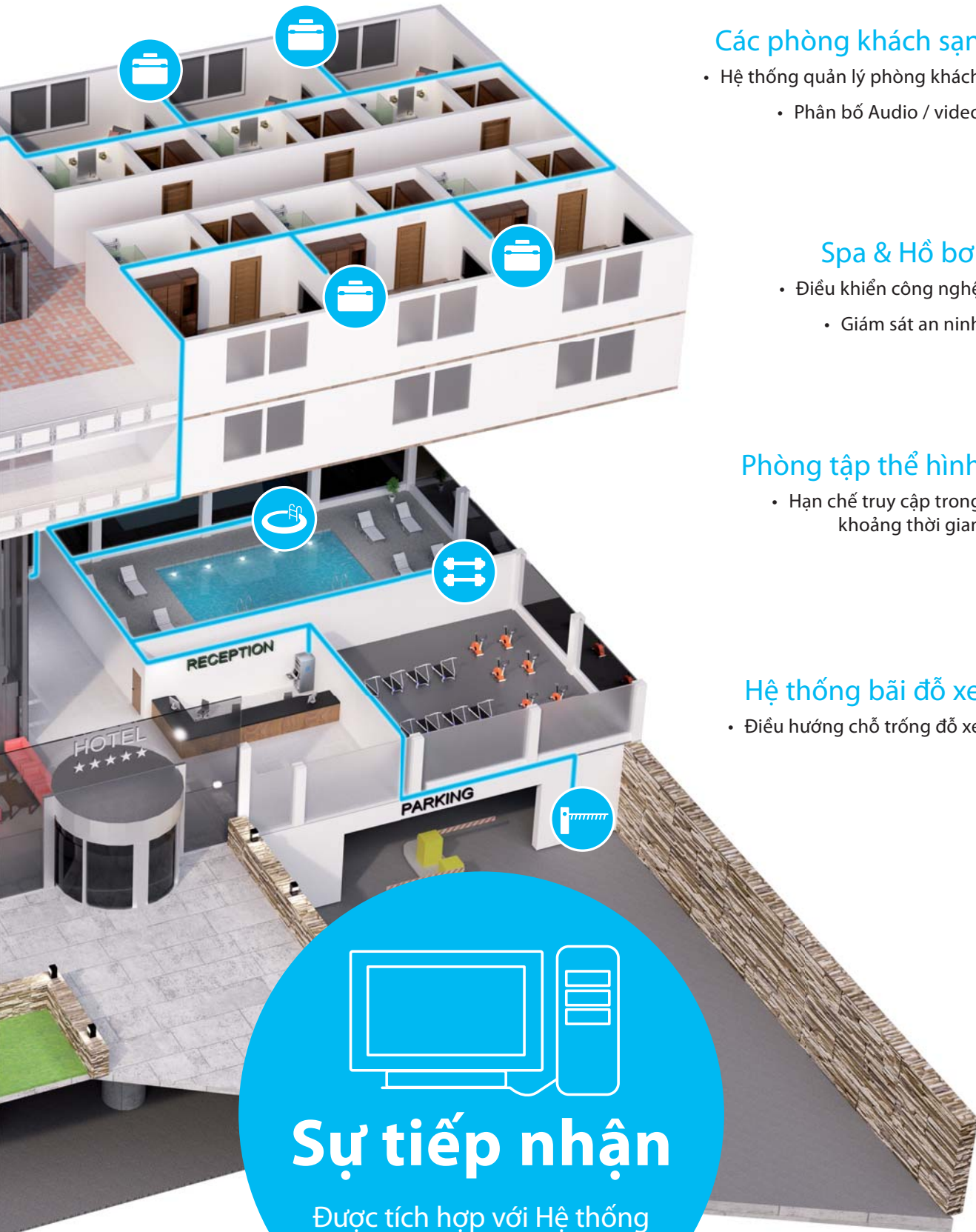

## Các phòng khách sạn

- Hệ thống quản lý phòng khách
- Phân bố Audio / video



## Spa & Hồ bơi

- Điều khiển công nghệ
- Giám sát an ninh



## Phòng tập thể hình

- Hạn chế truy cập trong khoảng thời gian



## Hệ thống bãi đỗ xe

- Điều hướng chỗ trống đỗ xe



## Sự tiếp nhận

Được tích hợp với Hệ thống Quản lý Tài sản

FIDELIO

Opera

protel  
HOTEL SOFTWARE



# PHÒNG MỚI

Giải pháp iNELS để quản lý phòng khách được thiết kế nhằm tạo ra một môi trường cho phép khách hàng cảm thấy như thể họ đang ở nhà. Phòng khách sạn luôn chào đón khách với thái độ dễ chịu và các trình điều khiển lựa chọn rất đơn giản sử dụng cho việc tạo ra bầu không khí đang mong muốn hiện tại.



## Bảng điều khiển cảm ứng đa chức năng

Màn hình cảm ứng 3,5" với màn hình TFT có cấu hình thiết kế đa dạng. Cho phép kiểm soát tất cả các tính năng của iNELS Hospitality bao gồm đa phương tiện. Cấu hình cho phép tạo ra màn hình cá nhân cho đèn điều khiển, cửa chớp, HVAC, âm thanh, video và TV.

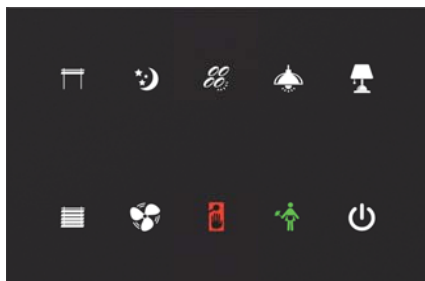
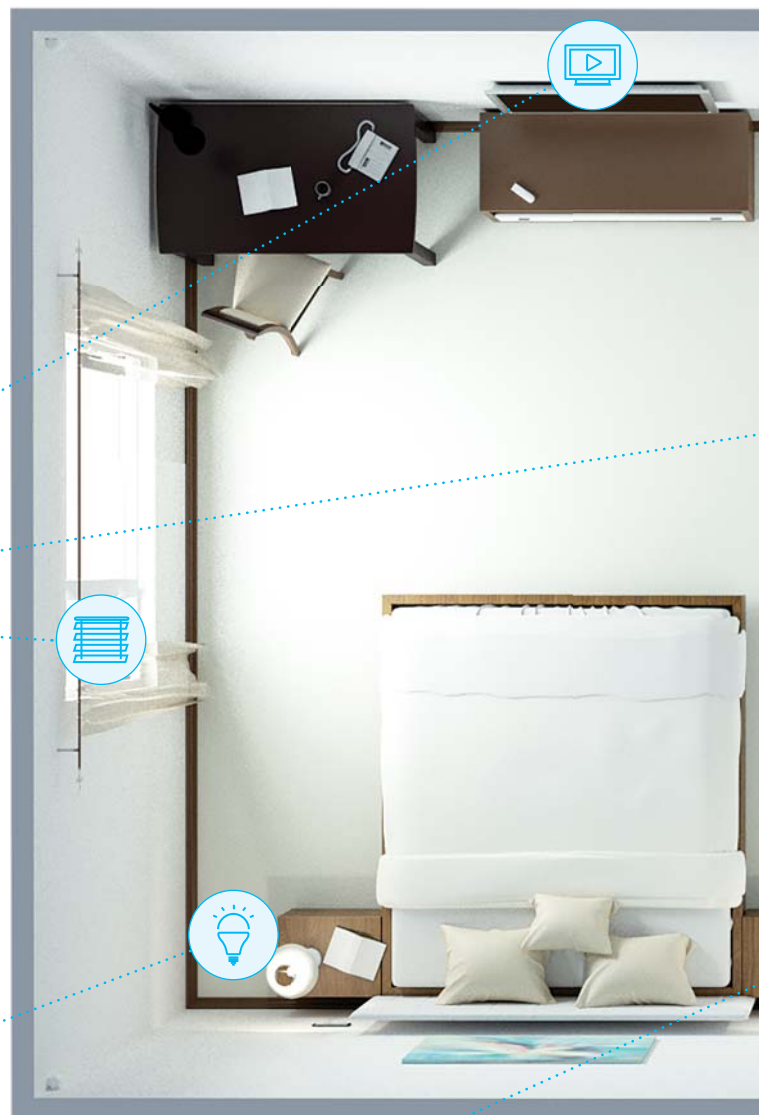

## Bảng đóng ngắt mạch bằng kính

Điều khiển cảm ứng bằng kính cao cấp bằng ba phiên bản với bốn, sáu hoặc tám nút có sẵn màu đen và trắng thanh lịch. Thiết bị chuyển mạch cũng cảm biến được ánh sáng môi trường xung quanh và lựa chọn các biểu tượng.

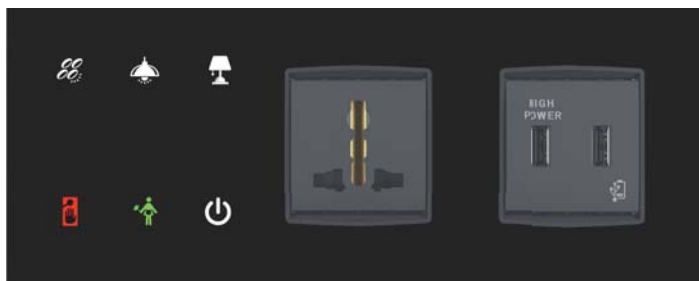

## Bảng điều khiển cạnh giường bằng kính

Các nút quan trọng với ánh sáng, cảnh TV, công tắc và ổ cắm, các khe, cắm khác cho thiết bị có sẵn.



Cấu hình bảng điều khiển cạnh giường (xem trang 34).



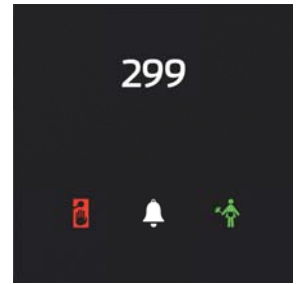
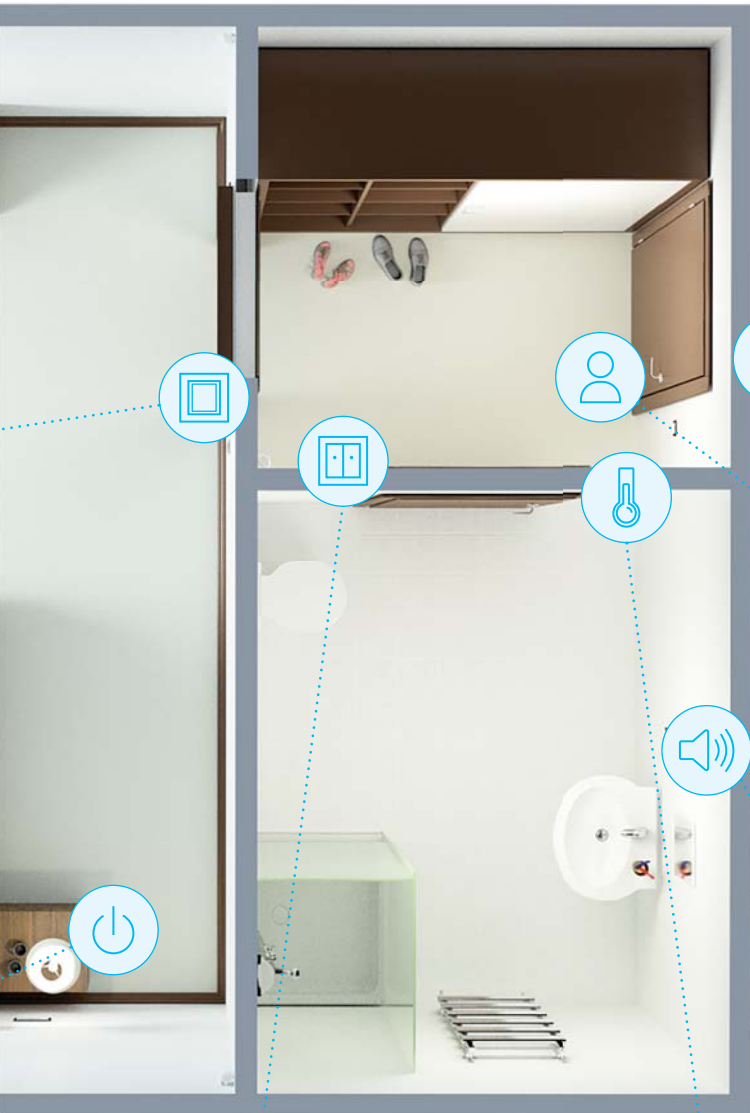

## Đầu đọc thẻ mặt kính

Đầu đọc thẻ RFID là một thiết kế tuyệt vời để ra vào các phòng, nét đặc trưng của nó là tín hiệu chuông “Đừng làm phiền” và “Dọn phòng” và số phòng ngược sáng.



## Giá giữ thẻ mặt kính

Giá giữ thẻ thông minh trong phòng với đầu đọc RFID phát hiện thẻ chính xác và loại bỏ thẻ giả mạo.



## Nút nhấn tường

Để điều khiển cảnh (ánh sáng, âm nhạc và trình chiếu), bạn cũng có thể sử dụng các thiết bị chuyển mạch không dây phẳng, nhờ vào khả năng điều khiển rõ ràng.

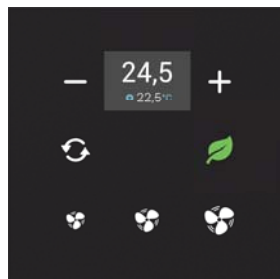

## Máy điều chỉnh nhiệt

Bộ điều khiển nhiệt độ bằng kính để thiết lập Màn hình OLED với giá trị nhiệt độ thực tế và thiết lập.



## Trình phát Audio

Cung cấp hàng ngàn kênh radio Internet từ nhiệt độ đơn giản. Điều khiển quạt và khắp nơi trên thế giới hoặc chia sẻ âm nhạc.



## Bảng điều khiển cảm ứng đa chức năng

### Điều khiển toàn bộ phòng từ một chỗ

Màn hình cảm ứng 3.5" có thể cấu hình đầy đủ với màn hình hiển thị TFT trong thiết kế khung đa dạng. Cho phép điều khiển tất cả các tính năng Dịch vụ lưu trữ iNELS bao gồm cả đa phương tiện. Khả năng có thể cấu hình đầy đủ cho phép tạo ra các màn hình cá nhân hóa trong điều khiển đèn, cửa chớp, HVAC, audio, video và ti vi.

Các nút yêu cầu "Dọn phòng, đừng làm phiền và giặt đồ" cũng được bao gồm. Sự chọn lựa thay đổi từ nhiều thiết kế khung và khung phụ theo thiết kế LOGUS<sup>90</sup> (xem trang 37).



## Điều khiển cảm ứng Khách sạn Elko

EHT3

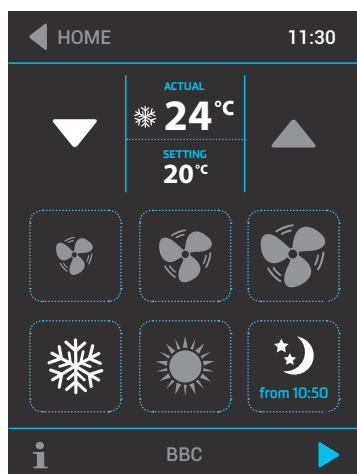

### Điều khiển HVAC

Nhiệt độ thực / cài đặt, tăng/giảm nhiệt độ, vận tốc quạt

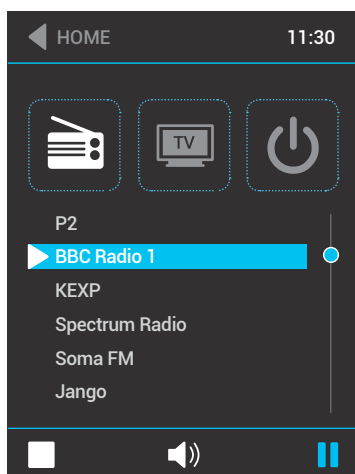

### Đa phương tiện

Đài radio và ti vi, nhạc từ thiết bị lưu trữ hoặc từ nguồn riêng.

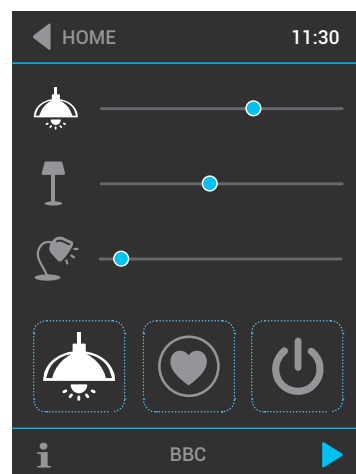

### Đèn / Cảnh

Các đèn MỞ / TẮT, chỉnh mờ, các cảnh, Máy chủ tắt.





## Bảng điều khiển cạnh giường

Không có lý do gì để ngồi dậy ra khỏi giường

**Có nhiều khả năng để tùy biến hóa. Sự sáng tạo của một bảng điều khiển cạnh giường theo yêu cầu. Các nút quan trọng để chỉnh đèn, ti vi, công tắc chính và ổ cắm, các ổ cắm khác cho thiết bị đều có sẵn sàng.**

Thành phẩm bằng kính với nhiều màu hơn (kể cả màu khói và màu trắng), and intercác ổ cắm quốc tế cho tùy chọn.





**6 nút với  
bộ chỉ báo**

**Ổ cắm nguồn AC  
(biến đổi)**

**2x ổ cắm USB  
(biến đổi)**

# Các bảng điều khiển

## Phạm vi lựa chọn bộ điều khiển phòng rộng hơn trong các thiết kế biến đổi

Các bộ điều khiển có thể hoàn toàn tùy biến. Các khung thành phẩm bằng kính hoặc bằng nhựa. Các phiên bản 4, 6, 8 và 10 nút đều có sẵn sàng. Các ký hiệu và logo được khắc bằng laze.

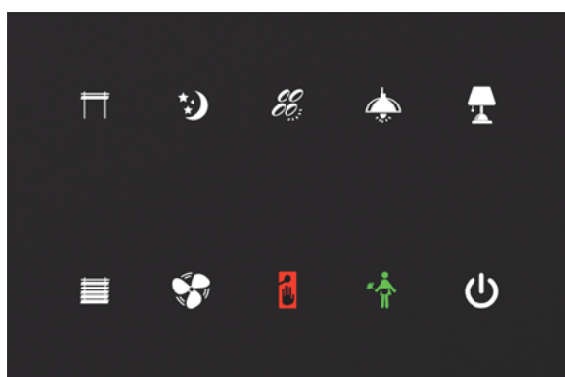

## Bảng điều khiển công tắc chuyển mạch bằng kính

GSP3-100/B

Điều khiển cảm ứng bằng kính sang trọng với 10 nút có sẵn với màu đen và trắng thanh lịch. Các công tắc chuyển mạch cũng cảm nhận được ánh sáng xung quanh và có lựa chọn các ký hiệu.



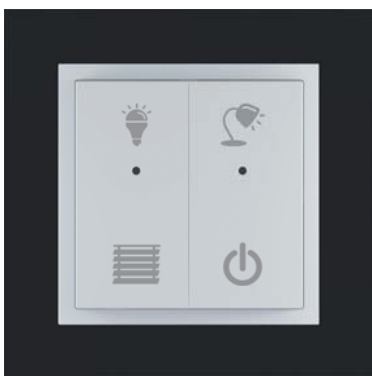

### Nút công tắc chuyển mạch gắn tường

WSB3-20 / WSB3-40

Để điều khiển cảnh (chiếu sáng, nhạc và chiếu phim), có thể sử dụng các công tắc chuyển mạch không dây, mà nhờ vào in ấn tùy biến cung cấp sự điều khiển rõ ràng.

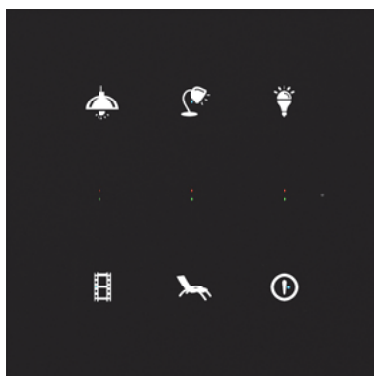

### Nút công tắc chuyển mạch bằng kính

GSB3-60/SB

Giải pháp điều khiển cảm ứng có thể tùy biến để điều khiển chiếu sáng và các công nghệ khác trong các bối cảnh khác nhau, ví dụ như đọc sách, nghỉ ngơi, xem ti vi, Máy chủ tắt.

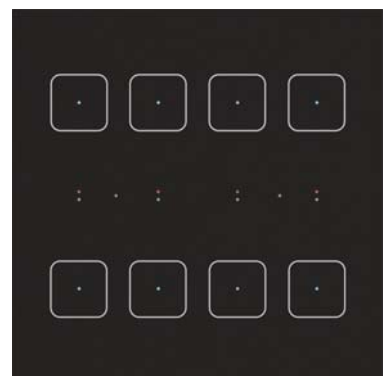

### Nút công tắc chuyển mạch bằng kính

GSB3-80/B

Điều khiển cảm ứng bằng kính sang trọng trong ba phiên bản 4, 6 hoặc 8 nút có sẵn sàng với màu đen và màu trắng thanh lịch. Các công tắc chuyển mạch cũng cảm nhận được ánh sáng xung quanh.



## Hệ thống sưởi, thông gió & điều hòa không khí

Hãy để bản thân bạn được thoải mái

Với iNELS, bạn luôn có nhiều khả năng hơn để làm thế nào thiết lập và điều khiển nhiệt độ trong phòng: bộ ổn nhiệt kỹ thuật số, bộ điều khiển HVAC bằng kính, App ứng dụng trong điện thoại hoặc máy tính bảng hoặc thông qua ti vi.

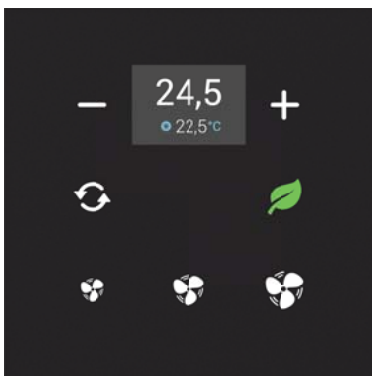

### Bộ điều chỉnh nhiệt độ phòng bằng kính

GRT3-50/B

Bộ điều khiển nhiệt độ bằng kính dùng để thiết lập nhiệt độ đơn giản. Điều khiển quạt và chế độ. Màn hình hiển thị OLED với các giá trị nhiệt độ thực và cài đặt.



### Bộ điều chỉnh nhiệt kỹ thuật s

IDRT3-1

Bộ điều khiển nhiệt độ gắn tường kỹ thuật số được sử dụng để điều chỉnh nhiệt độ trong phòng. Bằng cách sử dụng IDRT3-1, có thể điều chỉnh mạch hệ thống sưởi / làm mát nhất định trong phạm vi  $\pm 3$ ,  $\pm 4$  hoặc  $\pm 5$  °C.



### Bộ điều khiển dàn quạt nóng lạnh

FA3-66M

Sử dụng bộ điều khiển để kiểm soát các thiết bị của dàn quạt nóng lạnh thông qua đầu vào tương tự / kỹ thuật số. Đầu vào tương tự để đo nhiệt độ, điện áp hoặc dòng điện. Kết nối với BUS cài đặt.





**Bộ nguồn & nhạc phòng tắm**

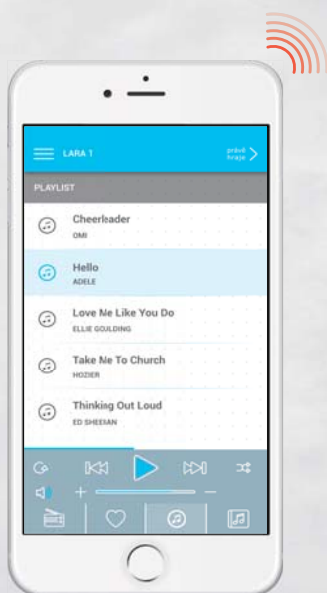

**Ứng dụng LARA Dio**



# Phân bố Audio

## Âm nhạc có ở mọi góc ngách

Tùy chọn đa phương tiện iNELS cho phép bạn chia sẻ radio và âm nhạc trong phòng tắm cũng như trong phòng chính. Nguồn của các bài hát nằm trong IMM máy chủ trung tâm hoặc trên chính thiết bị của bạn – thông qua dây cáp hoặc bluetooth.



## Máy phát Radio & nhạc

LARA

Cung cấp hàng ngàn kênh radio trên Internet trên khắp thế giới hoặc chia sẻ âm nhạc từ thiết bị lưu trữ trung tâm. Ampli tích hợp có thể tiếp nạp cho các loa compact hoặc loa gắn trần hoặc tường bên ngoài.

Để biết thêm thông tin, vui lòng truy cập trang web [lara.inels.com](http://lara.inels.com)

# Kiểm soát phòng thông qua TV

## Mọi thứ bạn cần trong TV của khách sạn

Các chương trình truyền hình, phim theo yêu cầu, mức nhiệt độ, kiểm soát ánh sáng, hóa đơn khách sạn, dịch vụ khách sạn cung cấp - bạn có thể kiểm soát tất cả các tính năng này và nhiều tính năng khác thông qua TV của khách sạn.



Đèn



Điều khiển  
nhiệt độ



Nhạc



TV



Phim theo  
yêu cầu



## Samsung Hospitality TV

Bạn có thể tạo danh sách bài hát của riêng mình, phát radio hoặc các bộ phim yêu thích. Qua menu TV người ta có thể kiểm soát vùng âm thanh và trình phát nhạc LARA.





## Kiểm soát phòng

Các quản lý khách sạn có thể dễ dàng quản lý và sắp xếp kết hợp kênh cho cả kênh kỹ thuật số và tương tự mà không cần điều chỉnh và chỉnh sửa danh sách kênh bằng các hệ thống TV khác nhau. Các kênh có thể được sắp xếp lại và đổi tên theo ưu tiên của khách sạn bằng cách lập bản đồ kênh.



## My Channel / Multimedia

Cho phép khách dễ dàng tìm kiếm và thưởng thức các chương trình họ lựa chọn mà không phải tự di chuyển qua hàng trăm kênh truyền hình. Chức năng tìm kiếm nhanh của My Channel cho phép khách tìm các kênh phù hợp với sở thích của họ, theo quốc gia và thể loại.



## Điều khiển sự ra vào

Truy cập thông minh dưới điều kiện an ninh hàng đầu

**Giải pháp lưu trữ iNELS cung cấp hai cách truy cập phòng và các bộ phận khác trong khách sạn.**

Tùy chọn đầu tiên là bảng điều khiển lối vào của chúng tôi có bộ đọc thẻ gắn trong, nút chuông, các chỉ báo dọn dẹp phòng và không làm phiền. Số phòng cũng có thể được đặt vào.

Tùy chọn thứ hai là các khóa VingCard (Assa Abloy) được tích hợp, các khóa này giao tiếp không dây với hub và sau đó với Máy chủ kết nối iNELS. Giải pháp này cũng cung cấp thông tin về hoạt động của khóa với iNELS.



## Aperio

AH-40

Assa Abloy HUB

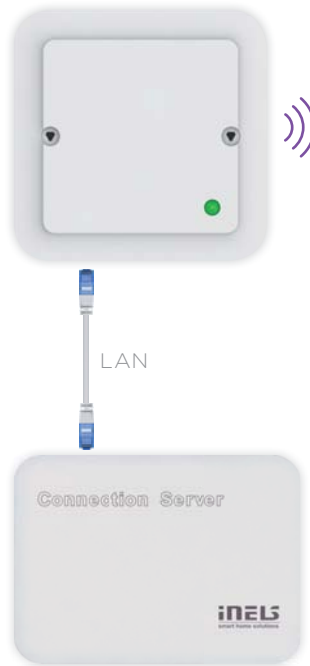

Máy chủ kết nối

## ASSA ABLOY



Tích hợp với hộp khóa

Khóa điện tử

Khóa Assa Abloy không dây

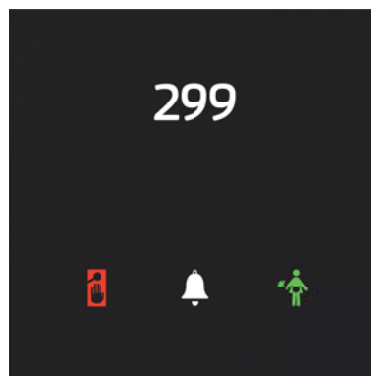

Bộ đọc thẻ bằng kính

GCR3-11/B

Bộ đọc thẻ RFID là một thiết kế hay cho lối vào các phòng, nét đặc trưng của nó là tín hiệu chuông “Đừng làm phiền” và “Dọn phòng”, ký hiệu và số phòng chiếu sáng ngược. Nhờ rờ le tích hợp, nó có thể điều khiển khóa cửa một cách trực tiếp.



Bộ đọc thẻ bằng kính

GCH3-31/B

Bộ giữ thẻ thông minh trong phòng có bộ đọc thẻ RFID, nó dò tìm thẻ chính xác và loại bỏ thẻ giả. Có 3 nút tùy chọn: Đừng làm phiền / Dọn phòng / Tắt Máy chủ.





## Các khu vực chung

### Giám sát tổng thể vì một dịch vụ đáng tin cậy

**iNELS giúp có thể quản lý và điều khiển từng bộ đèn dù với bảng bus của chính bạn, DALI hoặc DMX.**

Các đèn có thể được điều khiển theo thời gian, sự hiện diện của người, cường độ ánh sáng (tự nhiên) ngoài trời hoặc chỉ khi (ở các khu vực) cần – tất cả những biện pháp điều khiển này đều có thể được kết hợp với nhau. Để theo dõi, bạn có thể sử dụng một hệ thống camera mà đó là một phần của IMM và nó có thể tích hợp với các nguồn thiết bị sưởi, điều hòa không khí và tái sinh. iNELS cũng cho phép đo năng lượng, kể cả theo dõi các giá trị tới hạn và báo cáo định kỳ.



## Tổng quát về app ứng dụng

Tiếp tân sẽ đề cao khả năng điều khiển và giám sát nhanh thông qua máy tính bảng hoặc bảng điều khiển cảm ứng. Các khu vực chung sẽ được trực quan hóa trên nhiều màn hình.

# Tổng quan về sản phẩm

## Các bộ điều khiển cảm ứng bằng kính

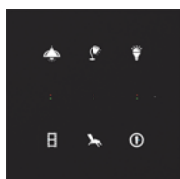

Nút công tắc kính

GSB3-40, GSB3-60, GSB3-80

- Bộ điều khiển cảm ứng bằng kính với các biểu tượng
- Tất cả các phiên bản đều có kích thước của mô đun (94x94 mm)
- Các biểu tượng cá nhân có thể được chiếu sáng bằng một trong bảy màu
- dòng điện định mức 25-40 mA từ BUS

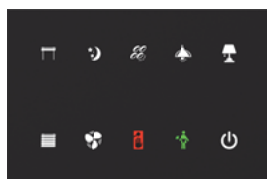

Bảng điều khiển công tắc kính

GSP3-100/B, GSP3-100/W

- Bảng điều khiển cảm ứng bằng kính GSP3-100 là một phần của seri iNELS toàn diện của các thiết bị để quản lý các phòng khách sạn
- mười nút cảm ứng
- dòng điện định mức 25-65 mA từ BUS

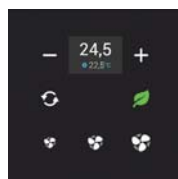

Bộ điều chỉnh nhiệt độ phòng bằng kính

GRT3-50/B, GRT3-50/W

- màn hình hiển thị nhiệt độ hiện tại trong phòng
- GRT3-50 cũng thích hợp cho việc kiểm soát dàn quạt nóng lạnh
- bộ điều chỉnh nhiệt được trang bị cảm biến nhiệt độ tích hợp

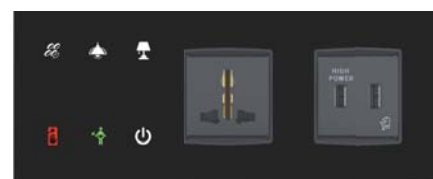

Bảng điều khiển cạnh giường bằng kính

GBP3-60/B, GBP3-60/W

- Bảng điều khiển GBP3-60 được trang bị sáu nút cảm ứng tùy chỉnh
- các thiết bị điều khiển cho hệ thống quản lý phòng khách

## Các bộ điều khiển chuẩn (cổ điển)



Nút điều khiển gắn tường

WSB3-20, WSB3-20H

- 2 nút đẩy, thiết kế LOGUS<sup>90</sup>
- tích hợp cảm biến nhiệt độ
- một thiết bị phát tín hiệu màu đèn LED
- cường độ điện định mức 25 mA từ BUS



Nút đẩy gắn tường

WSB3-40, WSB3-40H

- 4 nút đẩy, thiết kế LOGUS<sup>90</sup>
- tích hợp cảm biến nhiệt độ
- hai thiết bị phát tín hiệu màu đèn LED
- cường độ điện định mức 25 mA từ BUS



Bộ điều chỉnh nhiệt độ kỹ thuật số

IDRT3-1

- Bộ điều chỉnh nhiệt độ kỹ thuật số
- đo và điều khiển nhiệt độ trong phòng
- cường độ điện định mức 25 mA từ BUS
- thiết kế LOGUS<sup>90</sup>



Bộ điều chỉnh nhiệt độ kỹ thuật số

WSB3-40, Schuko,  
2x USB supply unit

- thiết kế LOGUS<sup>90</sup>
- cấu hình theo yêu cầu của bạn

## Audio

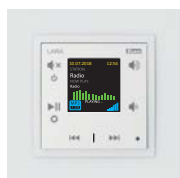

Trình phát nhạc

LARA

- phát sóng radio Internet và âm nhạc từ NAS hoặc nguồn bên ngoài hoặc DLNA
- được trang bị bộ khuếch đại nội bộ 2 x 10 W



Loa LOGUS

Vào khung

- kích cỡ (mm):  $\varnothing$  50.8
- công suất tối đa: 10 W
- trở kháng: 32  $\Omega$
- thiết kế LOGUS<sup>90</sup>



Loa trần

Vào trần treo

- kích cỡ (mm):  $\varnothing$  127
- công suất tối đa: 30 W
- trở kháng: 8  $\Omega$
- màu: trắng



Loa tường

Trên tường

- kích cỡ (mm): 270 x 183 x 37
- công suất tối đa: 15 W
- trở kháng: 8  $\Omega$
- màu: trắng



## Điều khiển truy cập

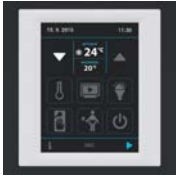

Điều khiển cảm ứng khách sạn Elko

EHT3

- bảng điều khiển Màn hình cảm ứng với màn hình hiển thị 3.5
- điều khiển nhiệt độ, chiếu sáng, chắn sáng, cảnh.
- thiết kế LOGUS<sup>90</sup>

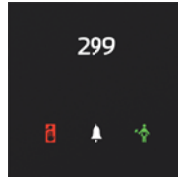

Bộ đọc thẻ bằng kính

GCR3-11/B, GCR3-11/W

- Bộ đọc thẻ RFID là một thiết kế hay cho lối vào các phòng mà cũng có đặc trưng của một tín hiệu chuông báo hiệu "Đừng làm phiền" và "Dọn phòng".

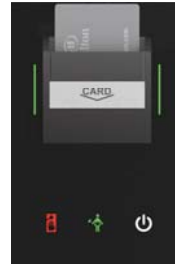

Giá giữ thẻ thông minh

GCH3-31/B, GCH3-31/W

- Giá giữ thẻ trong phòng có bộ đọc RFID giúp dò tìm thẻ đúng và loại bỏ thẻ giả. Có 3 nút tùy chọn: Đừng làm phiền / Dọn phòng / Tắt máy chủ.

## Điều khiển truy cập



Điều khiển cảm ứng khách sạn Elko

EHT3

- bảng điều khiển Màn hình cảm ứng với màn hình hiển thị 3.5"
- điều khiển nhiệt độ, chiếu sáng, chắn sáng, cảnh
- thiết kế LOGUS<sup>90</sup>
- cường độ định mức 150 mA từ BUS

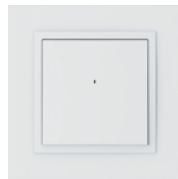

Bộ đọc thẻ bằng kính

WMR3-21

- Bộ đọc thẻ RFID 13.56 MHz
- Sẵn sàng NFC
- 2 nút đẩy, thiết kế LOGUS<sup>90</sup>
- cường độ định mức 150 mA từ BUS



Giá giữ thẻ

90731 TBR

- Sau ghi đút thẻ khách sạn vào công tắc thẻ, nó sẽ kích hoạt điều chỉnh đèn tự động của đèn trong phòng.

## Máy dò



Máy dò chuyển động DALI

DMD3-1

- nguồn: 27 V DC (iNELS BUS)
- máy dò kết hợp
- mục đích sử dụng: phát hiện chuyển động, phát quang cảm biến



Máy dò chuyển động

MD-100

- nguồn: 1x 1,5 V AAA battery
- góc phát hiện 120°
- độ dài cảnh phim liên tục 12 m (13.12 yd)



Cảm ứng DALI

DLS3-1

- nguồn: 27 V DC (iNELS BUS)
- cảm biến phát quang
- cung cấp cảm biến DLS3-1 trong IP65

# Tổng quan về sản phẩm

## Bộ điều khiển hệ thống



Bộ xử lý trung tâm

CU3-03M

- yếu tố cơ bản của hệ thống
- 2x BUS, 1x EBM BUS
- ethernet 100 Mbps
- 2x AI, 4x DI, 1x DO



Bộ điều khiển phòng khách

CU3-04M (CU3-03M & EA3-022M)

- quản lý DND/MUR, chiếu sáng, HVAC và chấn sáng trong phòng khách
- giao tiếp với BMS và PMS
- EA3-022M: không được bán riêng



Máy chủ ngoài

MI3-02M

- cho phép mở rộng hệ thống
- 2x BUS
- giao tiếp với bộ điều khiển trung tâm qua EBM

## Bộ khởi động công tắc chuyển mạch



2x Kênh / DIN

SA3-02M

- 2x công tắc bật qua lại 16 A / AC1
- điện thế chuyển mạch 250 V AC1, 24 V DC
- điều khiển ổ cắm, cửa chớp, đèn, thiết bị điện, v.v....
- cường độ định mức 50 mA từ BUS



4x Kênh / DIN

SA3-04M

- 4x công tắc bật qua lại 16 A / AC1
- điện thế chuyển mạch 250 V AC1, 24 V DC
- điều khiển ổ cắm, cửa chớp, đèn, thiết bị điện, v.v....
- cường độ định mức 50 mA từ BUS



6x Kênh / DIN

SA3-06M

- 6x công tắc bật qua lại 8 A / AC1
- điện thế chuyển mạch 250 V AC1, 24 V DC
- điều khiển van nhiệt, đèn, thiết bị điện, v.v....
- cường độ định mức 50 mA từ BUS



12x Kênh / DIN

SA3-012M

- 12x công tắc NO 8 A / AC1
- điện thế chuyển mạch 250 V AC1,30 V DC
- điều khiển van nhiệt, đèn, thiết bị điện, v.v....
- cường độ định mức 20 mA / 230 V AC

## Bộ khởi động chỉnh mờ



2x 400VA/R-L-C-LED

DA3-22M

- Bộ khởi động chỉnh mờ hai kênh thông dụng
- Loại tải: LED, ESL, có điện trở, cảm biến ứng, điện dung
- tải tối đa: 400 VA cho mỗi kênh
- cường độ định mức 10 mA từ BUS



2x 0(1)—10 V

LBC3-02M

- Bộ khởi động chỉnh mờ hai kênh cho đèn huỳnh quang
- các đầu ra analog tự động điều rờ le
- 2x 0(1)—10 V, 2x công tắc bật qua lại 16 A / AC1
- cường độ định mức 60 mA từ BUS



3x LED Current

DCDA-33M

- Bộ khởi động chỉnh mờ ba kênh cho đèn LED được điều khiển bằng dòng điện biến đổi
- Tải chỉnh mờ 12—24 V DC
- được điều khiển thông qua BUS, DALI hoặc DMX



6x 150VA/R-L-C-LED

DA3-06M

- bộ truyền động mờ toàn phần 6 kênh
- loại tải: LED, ESL, điện trở, cảm ứng, điện dung
- tải tối đa: 150 VA cho mỗi kênh
- dòng điện định mức 10 mA từ BUS

## Bộ điều khiển HVAC Bộ khởi động cửa chớp



Bộ chia Bus

BPS3-02M

- cung cấp điện áp: 27 V DC
- 2x BUS
- chỉ thị điện áp đầu ra đầu ra BUS LED



Bộ điều khiển dàn quạt nóng lạnh

FA3-66M

- đầu ra tương tự 0—10 V
- kết nối tới BUS
- đầu vào tương tự để đo nhiệt độ, điện áp hoặc dòng điện (cũng có thể sử dụng điện áp tham chiếu Uref)



Bộ điều khiển 9x Cửa chớp

JA3-09M

- Bộ truyền động 9-kênh cửa chớp
- điều khiển cửa chớp, rèm cửa, màn hình cửa, vv
- điện thế chuyển mạch 250V AC
- tải tối đa 4 A/AC 15 cho mỗi kênh
- dòng điện định mức 60 mA từ BUS



Bộ khởi động công tắc chuyển mạch

JA3-02B/DC

- điều khiển cửa chớp, rèm cửa, màn hình cửa, vv
- điện thế chuyển mạch 12-24 V DC
- tải tối đa 0,85 A
- cường độ định mức 60 mA từ BUS



22x Kênh / DIN

SA3-022M

- 12x công tắc NO 6 A /AC1
- 4x công tắc NO 10 A /AC1
- 4x SSR không tiếp xúc 0,5 A /AC1
- được trang bị với 22 đầu ra rơ-le
- chuyển mạch chiếu sáng và ổ cắm



1x Kênh / BOX

SA3-01B

- 1x công tắc NO 16 A / AC1
- điện thế chuyển mạch 250 V AC1, 24 V DC
- điều khiển ổ cắm, van nhiệt, đèn, thiết bị điện, v.v....
- cường độ định mức 30 mA từ BUS



2x Kênh / BOX

SA3-02B

- 2x công tắc bật qua lại 8 A / AC1
- điện thế chuyển mạch 250 V AC1, 24 V DC
- điều khiển cửa chớp, đèn, thiết bị điện, v.v....
- cường độ định mức 50 mA từ BUS

## Bộ đổi điện



6x Đầu vào analog

ADC3-60M

- tích hợp các cảm biến với các đầu ra analog.
- 6x đầu vào analog
- hỗ trợ các tín hiệu điện thế, cường độ và kháng trở
- cường độ định mức 100 mA từ BUS



4x Đầu ra analog

DAC3-04B

- phát ra tín hiệu điện thế analog
- 4x đầu ra analog
- điều khiển, ví dụ. RFDA-73M / RGB
- cường độ định mức 50 mA từ BUS



4x Đầu ra analog

DAC3-04M

- phát ra tín hiệu điện thế analog
- 4x đầu ra analog
- điều khiển, ví dụ. RFDA-73M / RGB
- cường độ định mức 50 mA từ BUS



Tùy chọn 1:  
**Bộ điều khiển trung tâm cho mỗi tầng**

Phòng / **6357**

BUS



Điều khiển cảm ứng khách sạn Elko EHT3

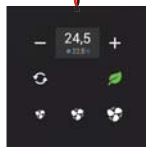

Bộ điều khiển nhiệt phòng bằng kính GRT3-50/B

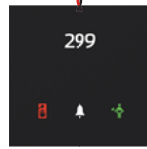

Bộ đọc thẻ bằng kính GCR3-11/B

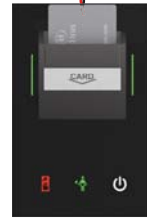

Giá giữ thẻ bằng kính GCH3-31/B



Chuang cửa bằng kính GDB3-10/B

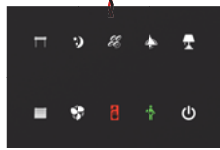

Bảng điều khiển công tắc GSP3-100/B

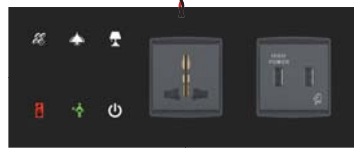

Bảng điều khiển cạnh giường bằng kính GBP3-60/B



Đầu dò chuyển động



Đầu dò cửa sổ



Bộ khởi động chính m DA3-22M



Bộ khởi động công tắc chuyển mạch SA3-022M



...lên đến 6x cuộn quạt



...lên đến 5x đèn



...lên đến 1x màn che



# Giải pháp BUS/GRMS

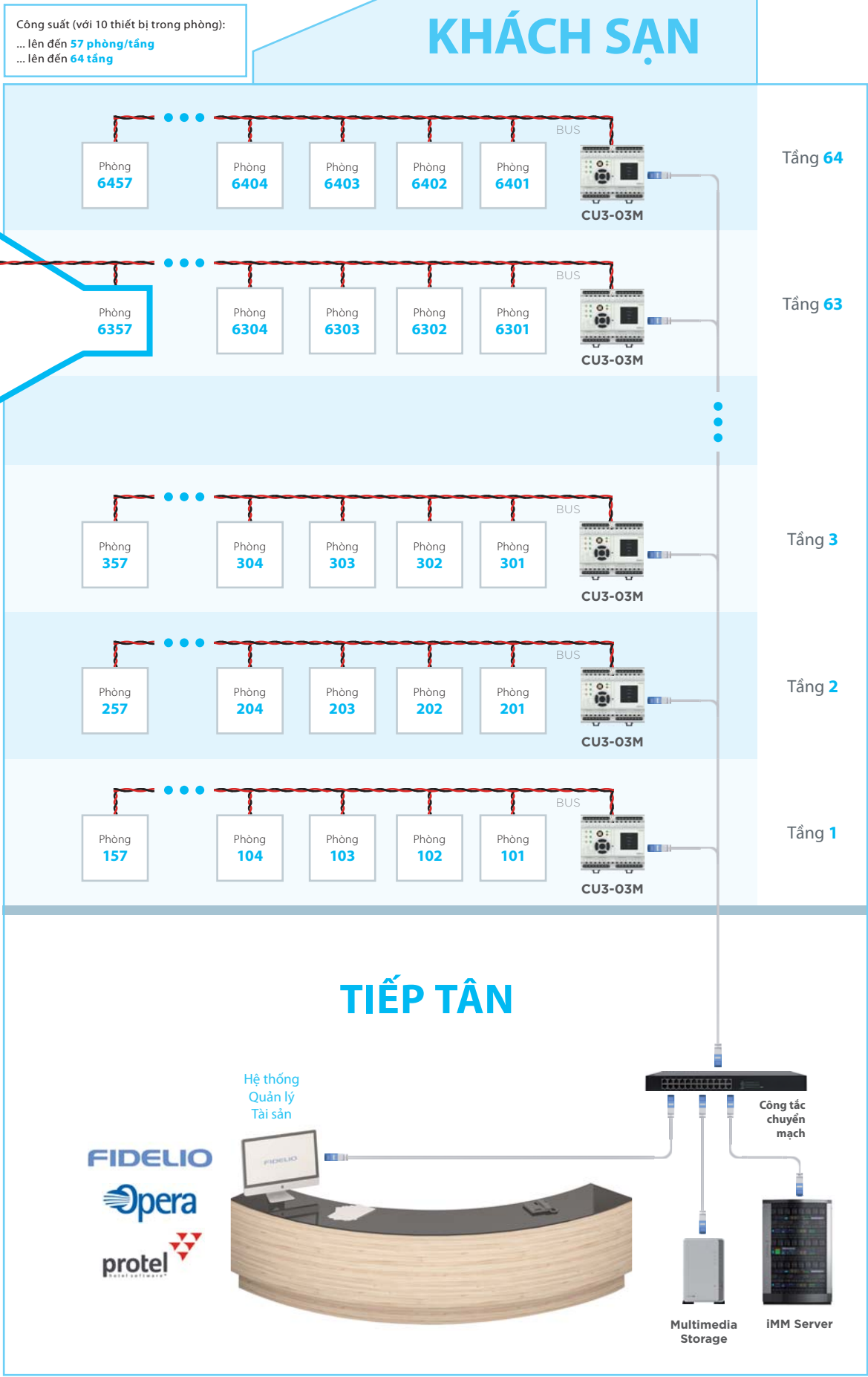

# Tùy chọn 2: Bộ điều khiển phòng cho mỗi phòng

Phòng / **6357**

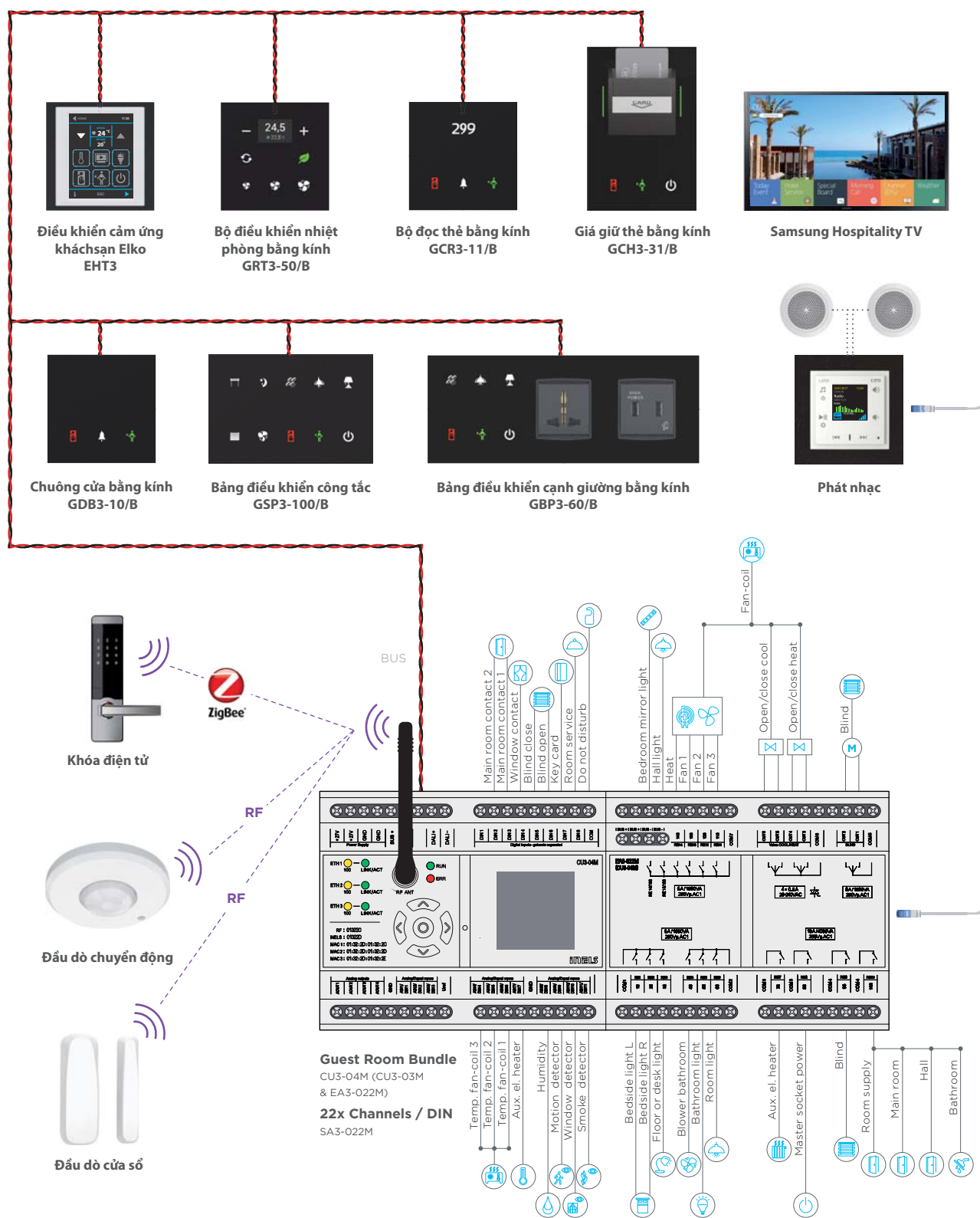

# Giải pháp BUS/GRMS

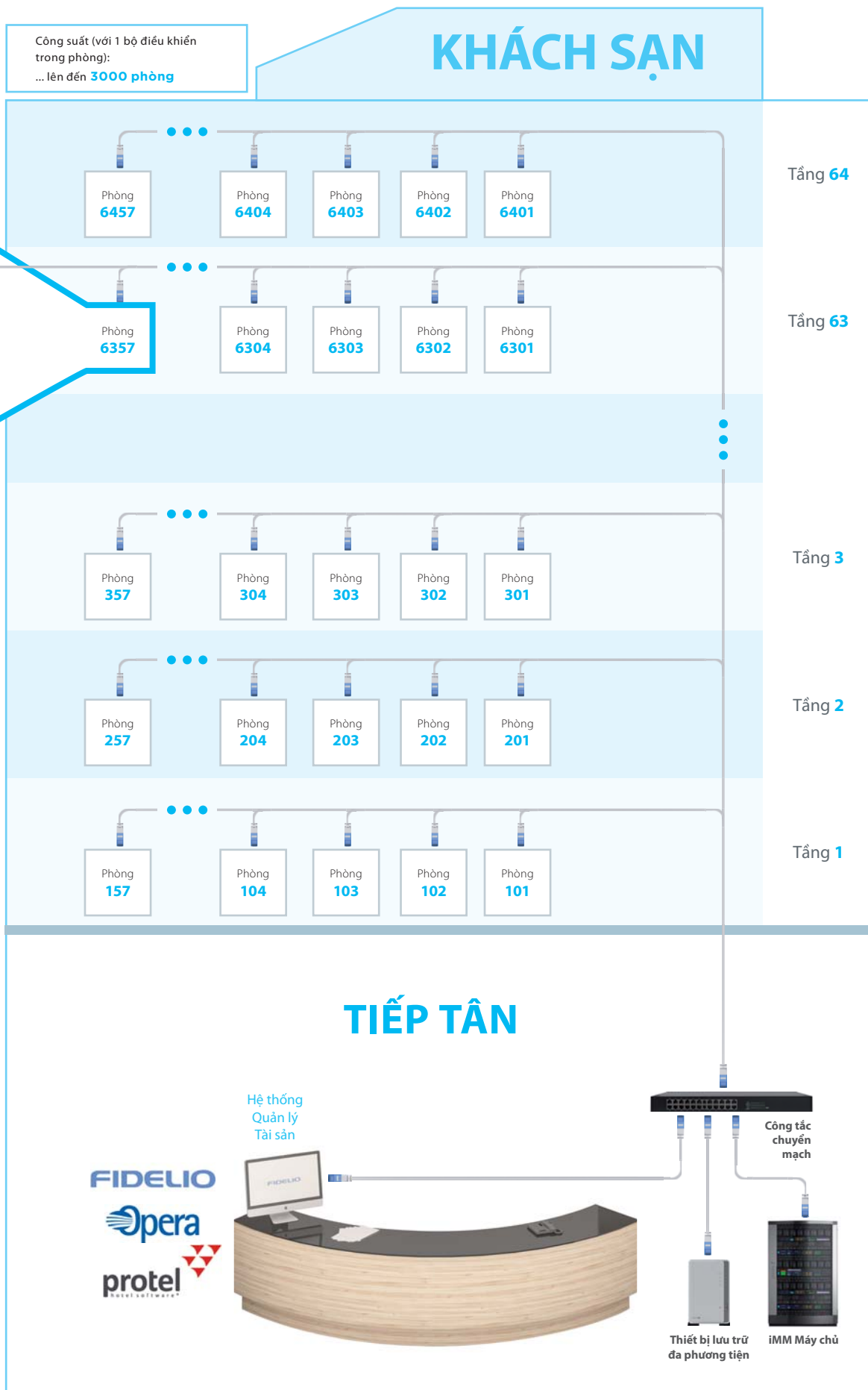



# Cấu hình các bảng điều khiển cạnh giường

## Ổ cắm

(Số trong ngoặc là mã sản phẩm Vimar gốc.)



Ổ cắm  
USA

21B (20242)

21W (20242.B)



Ổ cắm  
đa chuẩn

26B (20257)

26W (20257.B)



Ổ cắm  
Schuko

22B (20208)

22W (20208.B)



Ổ cắm  
Pháp

23B (20212)

23W (20212.B)



Ổ cắm  
PIN

24B (20214)

24W (20214.B)



Ổ cắm  
Anh

25B (20219)

25W (20219.B)

## Công tắc chuyển mạch

(Số trong ngoặc là mã sản phẩm Vimar gốc.)



Một công tắc  
/ 1M

11B (20001)

11W (20001.B)



Một công tắc  
/ 2M

12B (20001.2)

12W (20001.2.B)



Ba công tắc

14B (20003)

14W (20003.B)

## Dữ liệu & Audio/Video

(Số trong ngoặc là mã sản phẩm Vimar gốc.)



Bộ cấp nguồn  
USB

20B (20295)

20W (20295.B)



Đầu ra ổ cắm  
TV-FM-SAT

31B (20303)

31W (20303.B)



kết nối  
VGA

32B (20348)

32W (20348.B)



Ổ cắm  
TV

41B (20313)

41W (20313.B)



Ổ cắm  
ĐT âm

42B (20320)

42W (20320.B)



Ổ kết nối  
thanh/video

43B (20335)

43W (20335.B)



Ổ cắm  
UTP

44B (20337.6)

44W (20337.6.B)



Ổ cắm  
USB

48B (20292)

48W (20292.B)



Công tắc  
(CBs)

46B (20405.06)

46W (20405.06.B)



Bộ nối  
HDMI

47B (20346.H)

47W (20346.H.B)



Ổ cắm  
USB

45B (20345)

45W (20345.B)

## Bảng điều khiển cạnh giường



Schuko



Anh



Pháp



USA



đa chuẩn

## Bảng điều khiển cạnh giường bằng kính

Đặt cấu hình bảng điều khiển cạnh giường theo yêu cầu của bạn.

**L (Biến thể trái)**

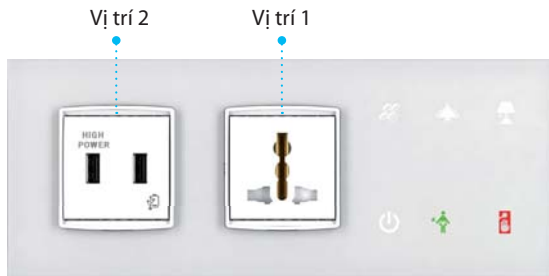

GBP3-60/WL/2F-26W-20W

**R (Biến thể phải)**

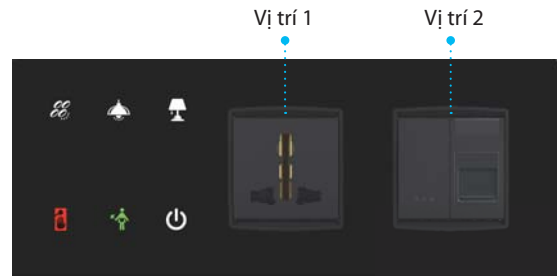

GBP3-60/BR/2F-26B-11B44B

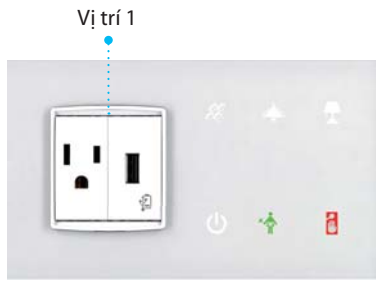

GBP3-60/WL/1F-21W45W



GBP3-60/BR/1F-26B

## Hệ thống nhãn dán

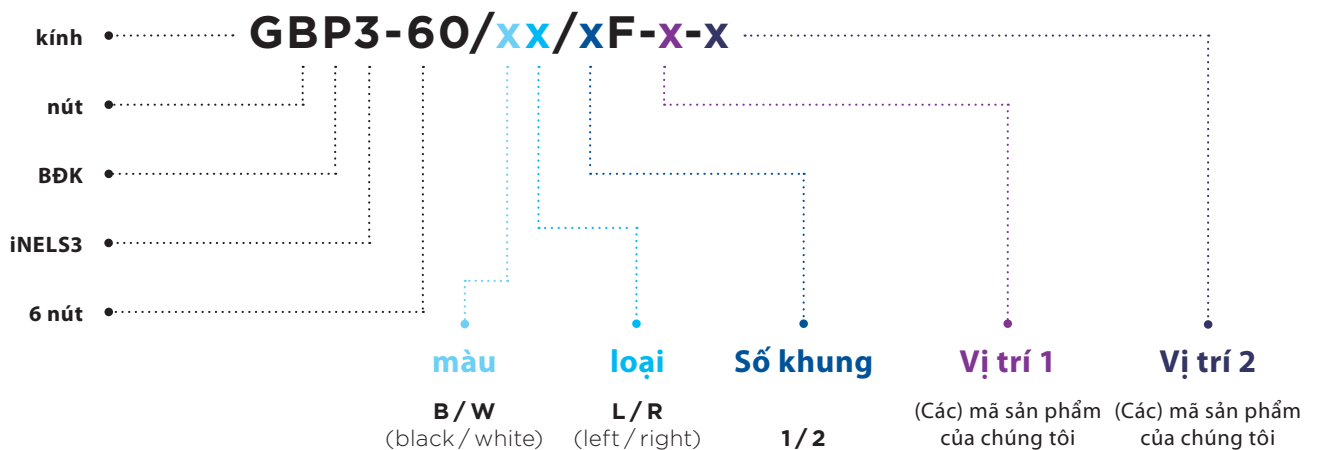

\* Trong trường hợp lựa chọn 1 module, cần phải chọn 2x 1-module để lắp đầy 1 vị trí, ví dụ GBP3-60/WL-21W45W.





Nếu bạn có bất kỳ câu hỏi nào, hãy liên hệ với đại diện bán hàng của chúng tôi.  
Để biết thêm thông tin, vào: [www.vimar.com/en/int/catalog/product](http://www.vimar.com/en/int/catalog/product).

# Bàn tiếp tân

Công cụ cấu hình phần mềm iDM khách sạn được sử dụng bởi các thiết bị trung tâm iNELS mà thông qua đó được kiểm soát tất cả các thiết bị ngoại vi như bộ điều khiển tường, bộ điều chỉnh nhiệt hoặc một mặt là thiết bị đầu vào và mặt khác là các bộ điều khiển đầu ra. iDM khách sạn đã được phát triển với sự nhấn mạnh vào tính thân thiện người dùng và dễ dàng điều hướng thậm chí trong các dự án lớn, các tòa nhà thương mại và cho phép quản lý hệ thống bằng cách truy cập từ xa. Các thiết bị trung tâm iNELS được trang bị một giao thức phổ quát để liên lạc với các hệ thống BMS và PMS cao cấp và thông qua iDM khách sạn được xuất ra tất cả các đối tượng sử dụng trong giao tiếp giữa BMS và iNELS.

## Kiểm soát / Chỉ định phòng

**PHÒNG 1** 

temp.	Thực	23,5°
	Cài đặt	22,4°
Làm mát		 
		



Sử dụng chỉ báo



Chỉ báo hệ thống làm mát



Chỉ báo hệ thống sưởi



DND (Đừng làm phiền)



MUR (Dọn phòng)



Chỉ báo cửa khóa



# Tùy chỉnh

## Nhiều lựa chọn các biến thể màu (thiết kế LOGUS<sup>90</sup>)



Base  
Nhựa

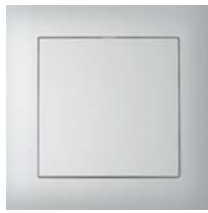

Aquarella  
Nhựa kim loại



Animato  
Nhựa màu



Animato  
Nhựa màu



Crystal  
Pha lê (W/B)



Metallo  
Kim loại



Metallo  
Kim loại



Arbore  
Gỗ



Arbore  
Gỗ



Petra  
Đá

## Các ký hiệu chuẩn cho laser trên chìa khóa nhựa và bảng điều khiển bằng kính

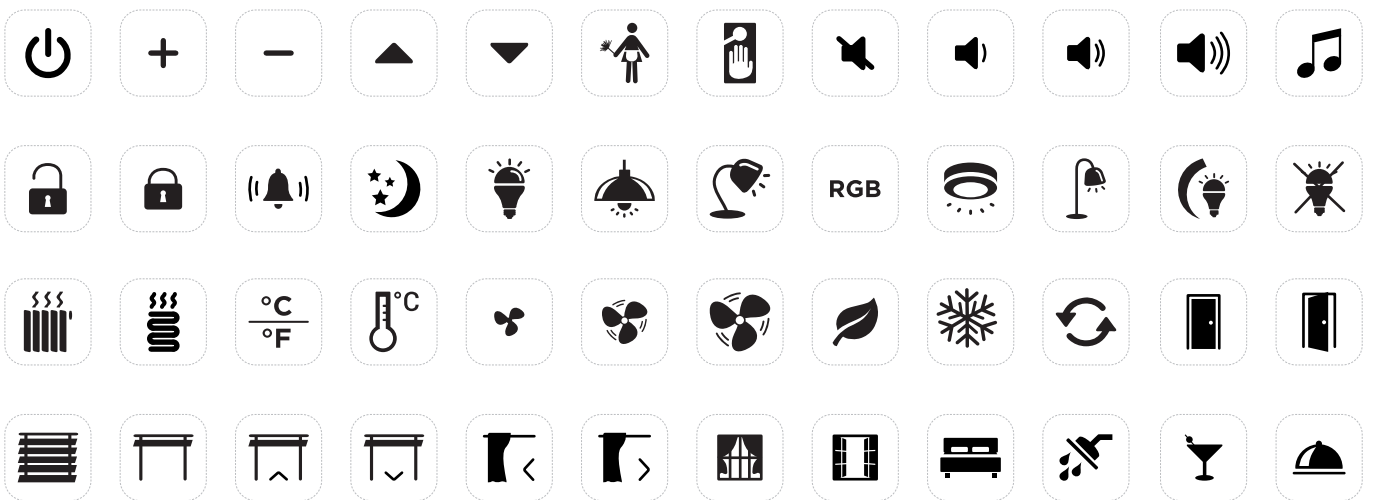

... khác theo yêu cầu

## Chọn màu kính



Tinh thể đen



Tinh thể trắng

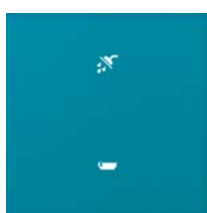

Tinh thể xanh da trời



Tinh thể



Tinh thể vàng



# Tích hợp với BMS & PMS

**BMS – Hệ thống quản lý toàn nhà**

**PMS – Hệ thống quản lý bất động sản**

Ngày nay, các tòa nhà được trang bị một loạt các hệ thống điều khiển HVAC (sưởi ấm, thông gió và điều hòa không khí), chiếu sáng, che chắn, an ninh, GRMS (Hệ Thống Quản Lý Phòng Cửa Khách), quản lý năng lượng, chiếu sáng khẩn cấp, báo cháy, CCTV, thang máy và các công nghệ khác. Tích hợp và truyền thông hiệu quả giữa các hệ thống khác nhau trong tòa nhà là điều thiết yếu để tạo ra một môi trường thoải mái cho tất cả những người sử dụng, giảm chi phí vận hành và giảm phát thải cacbon điôxít cần thiết cho hoạt động của tòa nhà.

iNELS là một giải pháp tuyệt vời cho nhiều công việc, đặc biệt trong lĩnh vực chiếu sáng, che chắn và GRMS (Hệ Thống Quản Lý Phòng Cửa Khách), nhờ vào cấu trúc liên kết mô đun và linh hoạt, nó được sử dụng trong các dự án thương mại của khách sạn, tòa nhà văn phòng, nhà hàng, trung tâm chăm sóc sức khỏe hoặc nhà máy sản xuất và kho hàng.



## CÁC GIAO THỨC CÓ SẴN: \*



# Quản lý hội nghị và văn phòng

## Hệ thống kiểm soát truy cập hiệu quả

Hệ thống kiểm soát việc ra vào tòa nhà và các khu vực riêng là nhân tố chính ảnh hưởng đến sự an toàn của con người, tài sản và thông tin. Các công nghệ điều khiển tự động, chẳng hạn như ánh sáng, HVAC và che chắn một lần nữa tạo ra môi trường làm việc tối ưu đồng thời sử dụng năng lượng một cách tiết kiệm.

Việc lắp đặt đầu đọc thẻ RFID, với thiết kế bằng kính thanh lịch, có thể đảm bảo chỉ những người được ủy quyền mới được vào khu vực. Sự kiện này cũng có thể được liên kết với việc thực hiện các tình huống nhất định tại nơi làm việc của người đó, ví dụ: khi đến vào buổi sáng. Chủ đề chính là tự động hóa khu vực riêng khác nhau của phòng họp và tình hình trong đó đối với các hoạt động nhất định, như các cuộc họp kinh doanh, bài giảng, video ...).

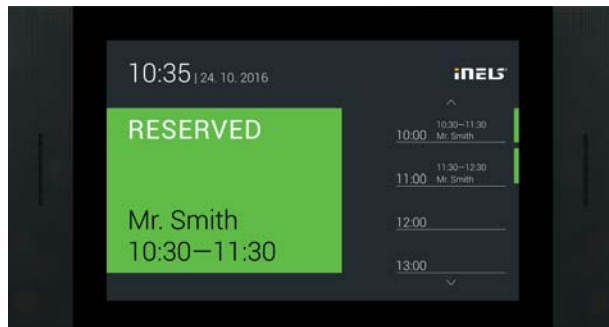

## Văn phòng thông minh tập trung vào

- ✓ Trải nghiệm người dùng dễ dàng nhất
- ✓ Giao diện quản lý thống nhất thông qua việc chia sẻ các không gian làm việc
- ✓ Tích hợp đầy đủ các kỹ thuật A / V và quản lý môi trường
- ✓ Âm thanh và video sẵn có trong mọi không gian

## Điều quan trọng đối với không gian văn phòng „ngày mai“?

- ✓ Nền tảng cho người dùng
- ✓ Mạng lưới thiết bị kết nối
- ✓ Internet Chia sẻ dữ liệu
- ✓ Hội thảo và cộng tác
- ✓ Dịch vụ điện toán đám mây
- ✓ Tiết kiệm tiền
- ✓ An toàn

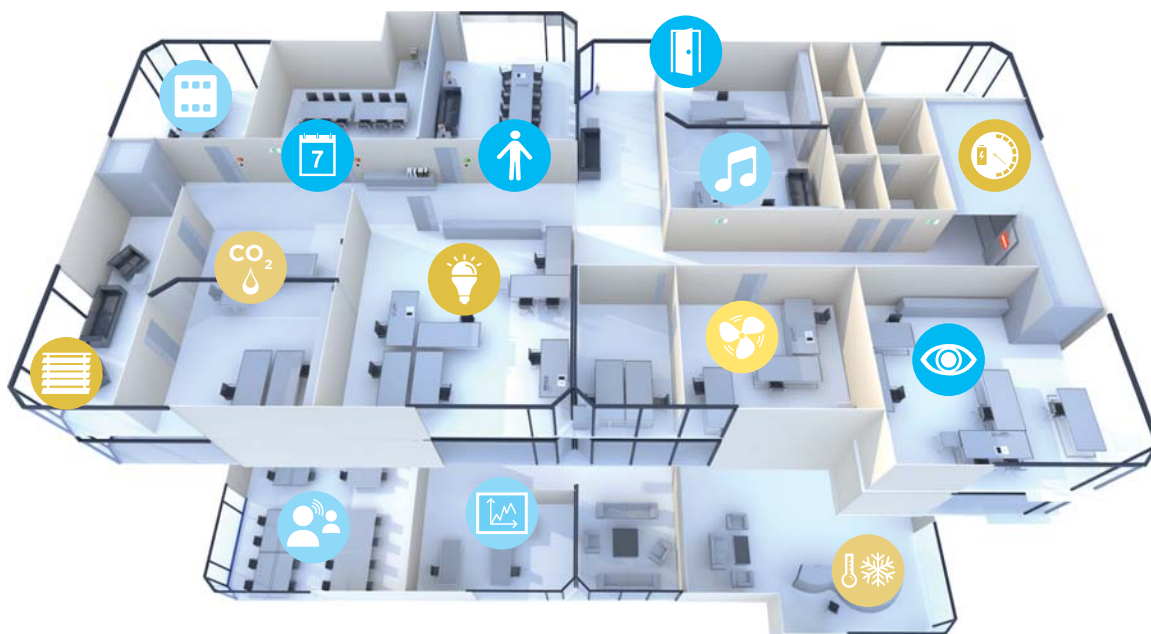

- |                      |                         |                 |                           |
|----------------------|-------------------------|-----------------|---------------------------|
| Chắn ánh sáng        | Hệ thống dự trữ         | Bảng điều khiển | Audio / Video             |
| Kiểm soát            | Hội nghị qua điện thoại | Định vị người   | Đo & tiết kiệm năng lượng |
| Chất lượng không khí | Hệ thống an ninh        | Thông gió       | Hệ thống sưởi / làm mát   |

# PHÒNG HIỆN CÓ

Đây là trình điều khiển ánh sáng tự động, được kiểm soát bởi sự kết hợp của cảm biến (chuyển động / cửa) và một thành phần chuyển mạch. Thao tác hoàn toàn tự động hoặc thông qua bộ điều khiển không dây, vượt quá các chức năng cơ bản (BẬT / TẮT). Thêm chức năng TẮT CHÍNH (một lần chạm tắt tất cả đèn). Có thể kiểm soát không chỉ ánh sáng phòng chính, mà còn kiểm soát cả đèn ở góc phòng, rèm cửa / màn cửa hoặc có thể vô hiệu hóa tất cả / một số các mạch ổ cắm. Sự kết hợp của máy dò và thiết bị chuyển mạch giúp chủ nhà tiết kiệm chi phí đèn điện và khách hàng dễ dàng sử dụng.



## Máy phát hiện chuyển động

Tổ hợp các máy phát hiện và thiết bị chuyển đổi chính giúp điều khiển ánh sáng tự động.



## Máy phát hiện cửa ra vào / cửa sổ mở

Tổ hợp máy phát hiện cửa ra vào / cửa sổ mở và thiết bị chuyển đổi chính tự động điều chỉnh nhiệt.



## Đèn LED chỉnh ánh sáng không dây

Điều chỉnh độ mờ là một trong những đặc tính cơ bản của một ngôi nhà thông minh. Công tắc đèn mờ không chỉ tạo bầu không khí dễ chịu, mà còn tiết kiệm điện. iNELS cung cấp công tắc đèn mờ với nhiều kiểu dáng khác nhau (dạng hộp, phẳng, ray DIN gắn kết, ổ cắm) đối với tất cả các loại nguồn sáng bao gồm các đèn LED phổ biến hiện nay.



## Bộ điều chỉnh nhiệt

Tổ hợp bộ điều chỉnh nhiệt độ kỹ thuật số RFTC-150/G và bộ phận chuyển đổi RFSA-166M được sử dụng để kiểm soát nhiệt độ dàn quạt nóng lạnh trong phòng. Bộ điều chỉnh có thể thay đổi chế độ nhiệt độ tiêu chuẩn hệ thống sưởi và làm mát và nó có ba chế độ tốc độ - thấp, trung bình, cao.



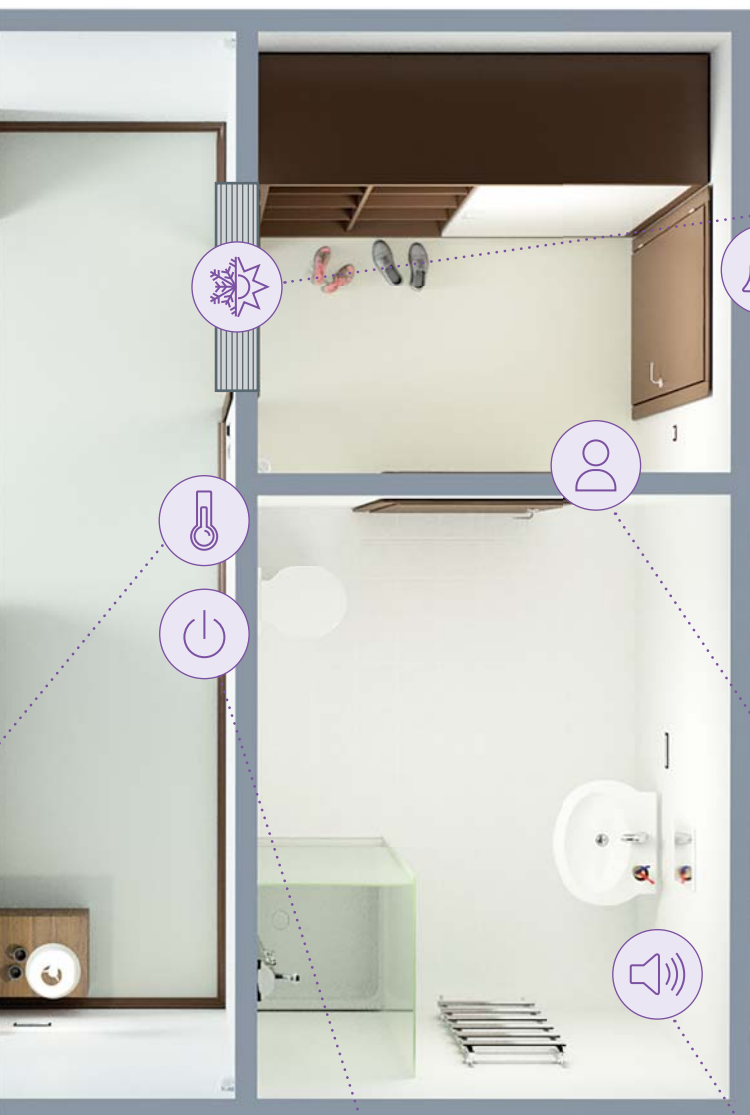

## Bộ điều khiển dàn quạt nóng lạnh

Bộ điều khiển không dây cho bộ điều khiển dàn quạt nóng lạnh. Nó có thể chuyển đổi tốc độ động cơ ở ba tốc độ và chế độ hệ thống sưởi/làm mát. Hộp ray DIN để lắp bảng điều khiển, kết hợp với bộ điều chỉnh nhiệt RFTC-150.

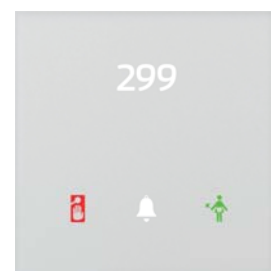

## Đa chức năng ở phía trước của bộ điều khiển

Nút chuông không dây để đặt linh hoạt vào bất kỳ vị trí nào trước cửa phòng. Kết nối với buzzer hoặc piezo bên trong của thiết bị RFSa-66M (nếu được sử dụng).



## Bộ biểu khiển 4 nút

Nhờ có đế phẳng, bộ chuyển mạch không dây nên dễ dàng đặt nó vào giá đỡ, tường hoặc tường kính. Bộ chuyển mạch không dây có chức năng TẮT CHỈNH. Khi nút được nhấn, nó sẽ tắt tất cả đèn và quạt trong phòng, rèm cửa đóng lại.



## Trình phát Radio & nhạc

Chọn LARA nếu bạn muốn nghe nhạc trong. LARA is a choice if you want to listen to music in a room or bathroom. LARA là một trình phát thanh internet, là trình phát nhạc yêu thích của bạn từ điện thoại thông minh hoặc trung tâm lưu trữ âm nhạc của khách sạn.



## Giá giữ thẻ thông minh

Sau khi cho thẻ khách sạn vào thiết bị chuyển mạch thẻ nó sẽ kích hoạt tự động điều chỉnh ánh sáng trong phòng. Nếu khách rời khỏi phòng và đóng cửa nơi lắp đặt máy phát hiện cửa đóng mở RFWD-100 thì nó sẽ gửi lệnh "TẮT chậm" và đèn tắt.



# Tổng quan về sản phẩm

## Bộ điều khiển

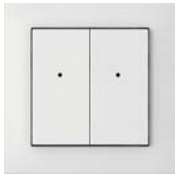

Nút trên tường

RFWB-20/G, RFWB-40/G

- nguồn điện: pin 3 V CR 2032
- 2 kênh / 4 kênh
- chức năng cảnh
- chỉ thị bằng đèn LED
- chuyển đổi bằng một nút-nhỏ



Chuông cửa

RFWB-20/G

- Nguồn điện: Pin 3 V CR 2032
- 2 kênh
- chỉ thị bằng đèn LED
- chuyển đổi bằng một nút-nhỏ



Cảm ứng RF

Tường (về mặt), phẳng

- nguồn điện: 100-230 V AC, từ phía bên 12 V DC
- thiết lập với tối đa 40 thiết bị + 30 máy phát hiện
- thiết bị xử lý trung tâm có tự động kiểm soát
- màn hình màu TFT LCD, 3,5 inch



Bộ điều khiển từ xa

RF Pilot

- Nguồn điện: Pin AAA 1,5 V AA
- Thiết lập với tối đa 40 thiết bị
- cảm biến nhiệt độ bên trong
- chức năng cảnh
- Hình dung trạng thái
- Màn hình màu OLED

## Bộ chuyển đổi & Công tắc đèn mờ



Công tắc đèn mờ Universal

RFDEL-71B

- loại tải: R, L, C, LED, ESL
- kiểm soát từ nút bên ngoài
- chức năng cảnh ánh sáng
- cài đặt độ sáng tối thiểu
- chống quá nhiệt
- vận hành từ 32 kênh



Thiết bị chuyển đổi HRESK

RFSAI-161B

- tải: 16 A
- Chức năng đặc biệt để tháo gỡ và bỏ chặn với PIR và máy phát hiện cửa mở
- vận hành từ 32 kênh (bộ điều khiển)
- Thiết bị đầu cuối để điều khiển từ nút hiện có



Thiết bị chuyển đổi

RFS-62B

- tải: 16 A
- Các chức năng thời gian (2 giây-60 phút)
- Vận hành từ 32 kênh (bộ điều khiển)
- Thiết bị đầu cuối để điều khiển từ nút hiện có



Thiết bị chuyển đổi

RFS-66M

- nguồn điện: 110-230 V AC / 50-60 Hz
- tải: 6x 8 A
- 6 kênh độc lập
- Các chức năng thời gian (2 giây-60 phút)
- Vận hành từ 32 kênh (bộ điều khiển)
- Lựa chọn kết nối ăng-ten bên ngoài

## Phân phối âm thanh

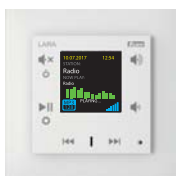

Trình phát nhạc

LARA

- phát sóng radio trực tuyến và âm nhạc từ NAS hoặc nguồn bên ngoài
- được trang bị bộ khuếch đại nội bộ 2 x 10 W
- Nguồn điện qua Ethernet, thiết kế LOGUS<sup>90</sup>



Loa LOGUS

Vào khung

- kích cỡ (mm): ø 50.8
- công suất tối đa: 10 W
- trở kháng: 32 Ω
- thiết kế LOGUS<sup>90</sup>



Loa trần

Vào trần treo

- kích cỡ (mm): ø 127
- công suất tối đa: 30 W
- trở kháng: 8 Ω
- màu: trắng



Loa tường

Trên tường

- kích cỡ (mm): 270 x 183 x 37
- công suất tối đa: 15 W
- trở kháng: 8 Ω
- màu: trắng

## Các thiết bị HVAC



Hộp Wi-Fi RF thông minh

eLAN-RF-Wi-003

- Nguồn điện: 10-27 V DC / 200 mA SELV
- thiết lập với tối đa 40 thiết bị
- Kết nối LAN hoặc Wi-Fi
- Quản lý tài khoản / sao lưu dự án thông qua giao diện web
- chức năng định tuyến / lặp lại
- Khả năng tương thích iOS và ANDROID



Bộ điều khiển HRESK

RFSTI-111B

- kiểm soát quá nhiệt và thấp nhiệt
- kết hợp với máy phát hiện cửa ra vào và cửa sổ mở
- Khoảng nhiệt độ: 15 đến 35 °C
- tải: 16 A
- đầu vào cho cảm biến nhiệt độ



Bộ kiểm soát dàn quạt nóng lạnh

RFSA-166M

- điều khiển động cơ với 3 tốc độ
- công tắc chế độ hệ thống sưởi / làm mát
- chủ động tắt / bật kết hợp với máy phát hiện cửa ra vào / cửa sổ mở
- nguồn điện: 110-230 V AC / 50-60 Hz
- tải: 6x 8 A
- Lựa chọn kết nối ăng-ten bên ngoài



Bộ kiểm soát nhiệt độ

RFTC-150/G

- công tắc chế độ hệ thống sưởi / làm mát
- trong lắp dựng kết hợp với RFSA-166M
- nguồn điện: Pin AAA 1,5 V AA
- Khoảng nhiệt độ: 0 đến + 55 °C
- lập trình hàng tuần
- cảm biến tích hợp
- thiết kế LOGUS<sup>90</sup> (kính, kim loại, gỗ, đá)

## Kiểm soát tiếp cận

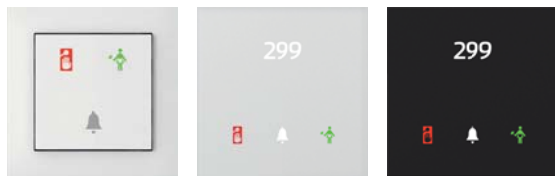

Đa chức năng ở phía trước của bộ điều khiển

RFPCR-31/G  
LOGUS<sup>90</sup>

RFGCR-31/W  
kính/đen

RFGCR-31/B  
kính/đen

- Đa chức năng ở phía trước của bộ điều khiển bao gồm: đầu đọc thẻ RFID, nút chuông, tín hiệu "Không làm phiền" và "dọn phòng"
- Có sẵn màu sắc và thiết kế khung LOGUS<sup>90</sup>
- Có màu đen trắng & kính
- Nguồn điện: AC 230 V
- truyền thông: không dây 868 MHz (iNELS RF)



Bộ chuyển đổi thẻ

21031 & 90731  
LOGUS<sup>90</sup>

- Nền kết nối bộ chuyển đổi thẻ tiêu chuẩn vào RFPCR-31/G
- Có sẵn trong LOGUS<sup>90</sup>



Giá giữ thẻ thông minh

RFGCH-31/W  
kính/đen

RFGCH-31/B  
kính/đen

- Giá giữ thẻ có đầu đọc RFID
- cho phép phát hiện thẻ giả mạo
- Nút "gỡ bỏ" bảo hiệu "Không làm phiền", "Dọn phòng"
- màu đen & trắng bằng kính
- Nguồn điện: AC 230 V
- truyền thông: không dây 868 MHz

## Máy phát hiện



Máy dò khói

RFSD-100

- nguồn điện: pin 2x 1,5 V AAA



Máy dò chuyển động

RFMD-100

- nguồn điện: pin 1x 1,5 V AAA
- góc phát hiện 120°
- độ dài cảnh phim liên tục 12 m (13.12 yd)



Máy dò cửa sổ

RFWD-100

- nguồn điện: pin 2x 3 V CR2032
- phát hiện cửa sổ/cửa ra vào mở
- chỉ báo trạng thái pin



## Bóng đèn LED

Bóng đèn LED

RF-RGB-LED-550 /  
RF-White-LED-675

- nguồn điện: 100—240 V AC 50/60 Hz
- thông lượng phát sáng: 550 lm / 675 lm
- điều chỉnh độ sáng: 0—100%
- cơ sở tương thích: E27
- độ bền: 30 000 h.

# Trường hợp sử dụng 1: THIẾT BỊ HỖ TRỢ ĐƠN GIẢN Tổ hợp công tắc hiện có với các bộ điều khiển không dây

- hệ thống HVAC kiểm soát cục bộ có with dàn quạt nóng lạnh 1 tốc độ

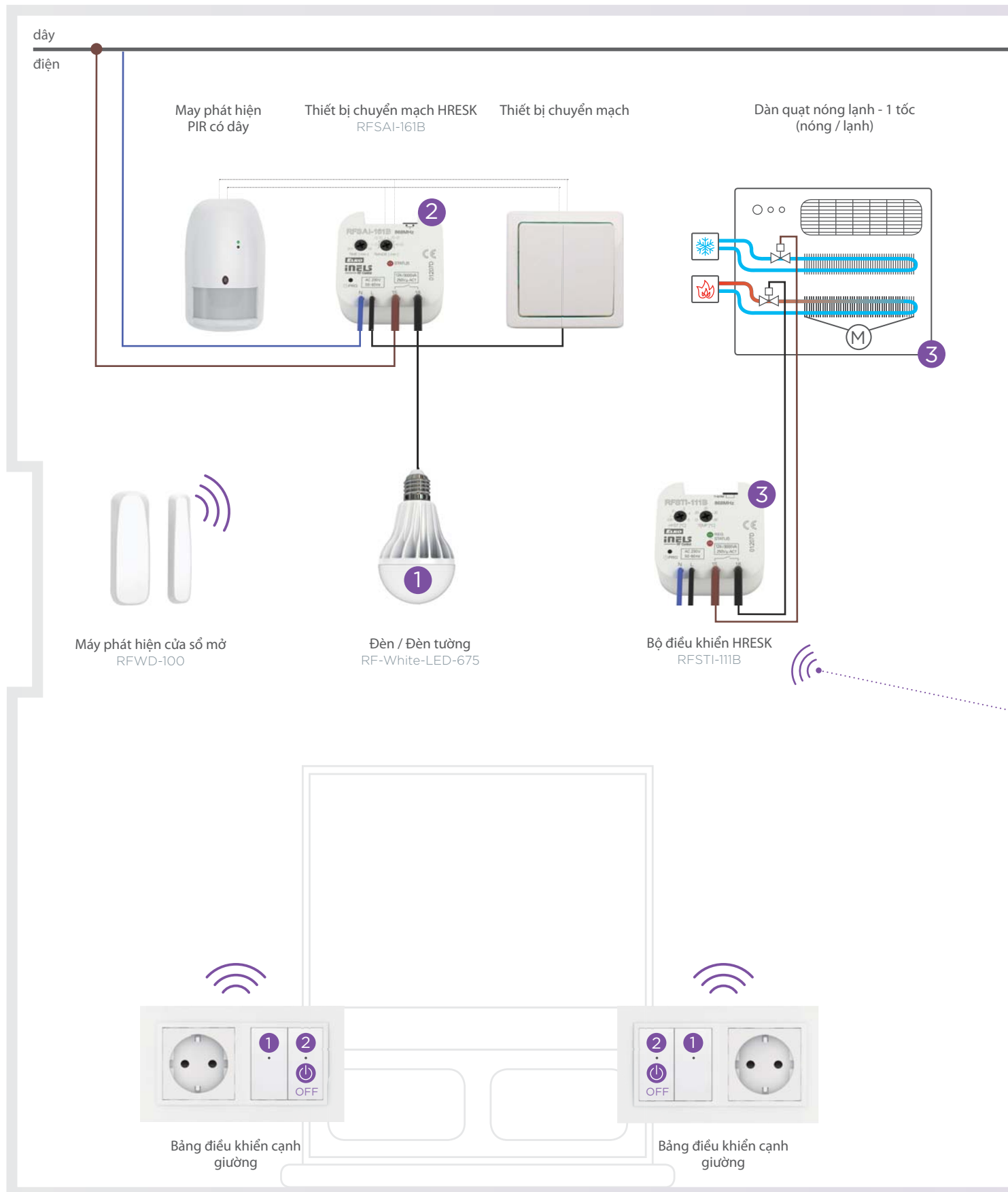

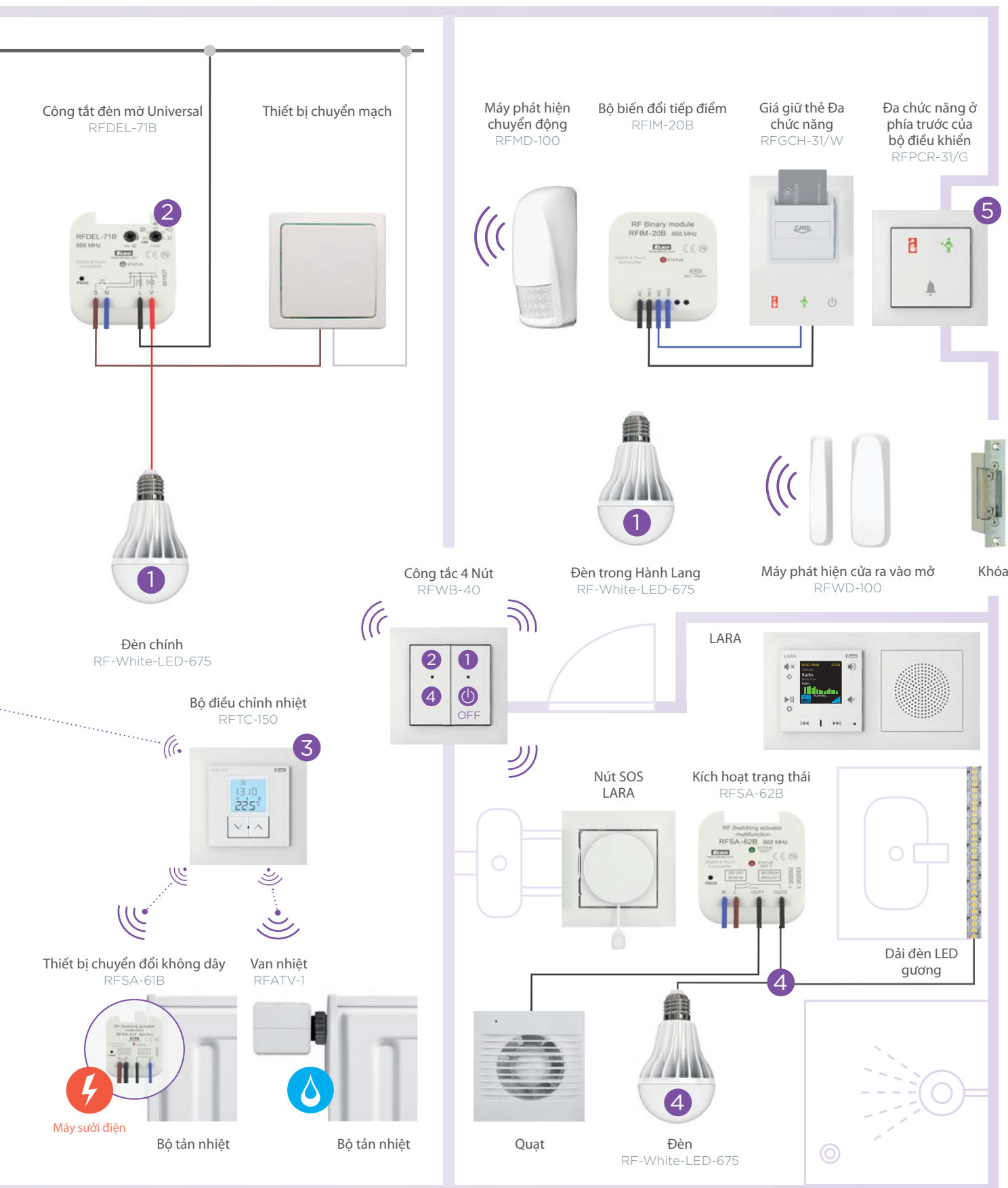



## Trường hợp sử dụng 2: THIẾT BỊ HỖ TRỢ ĐÂY

### Tất cả các thiết bị đều hoàn toàn không dây

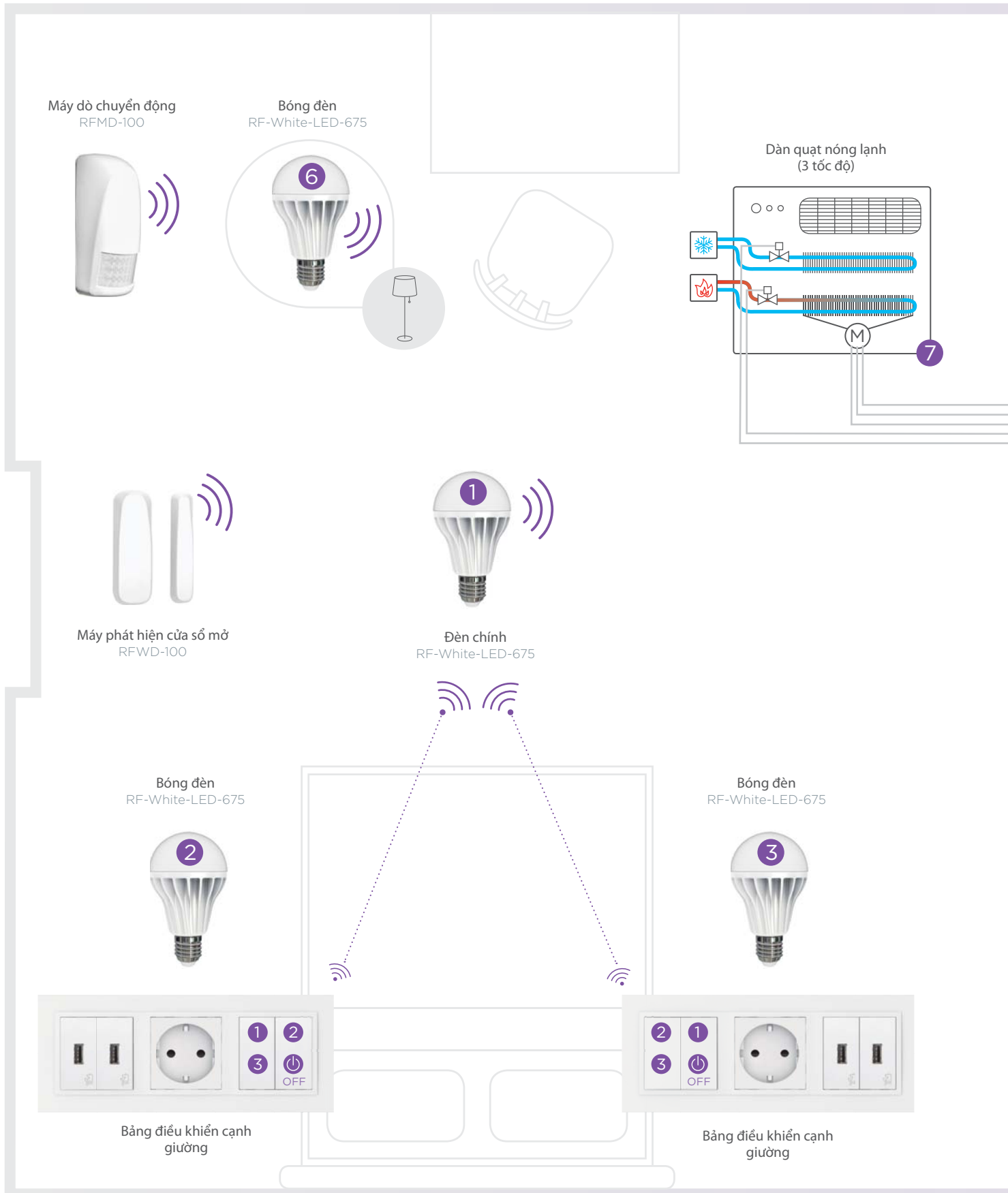

# TRANG BỊ THÊM

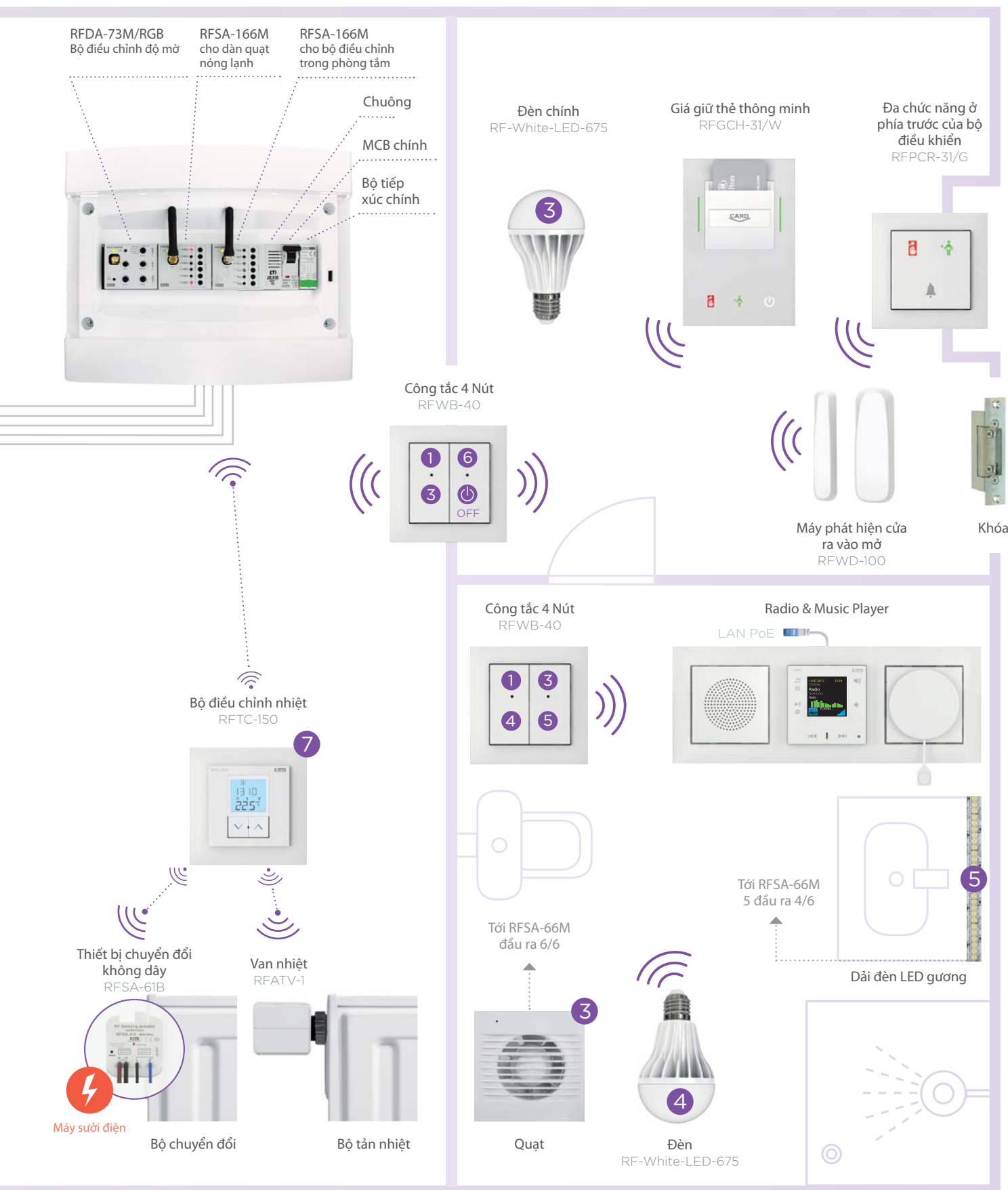

# Kích thước sản phẩm

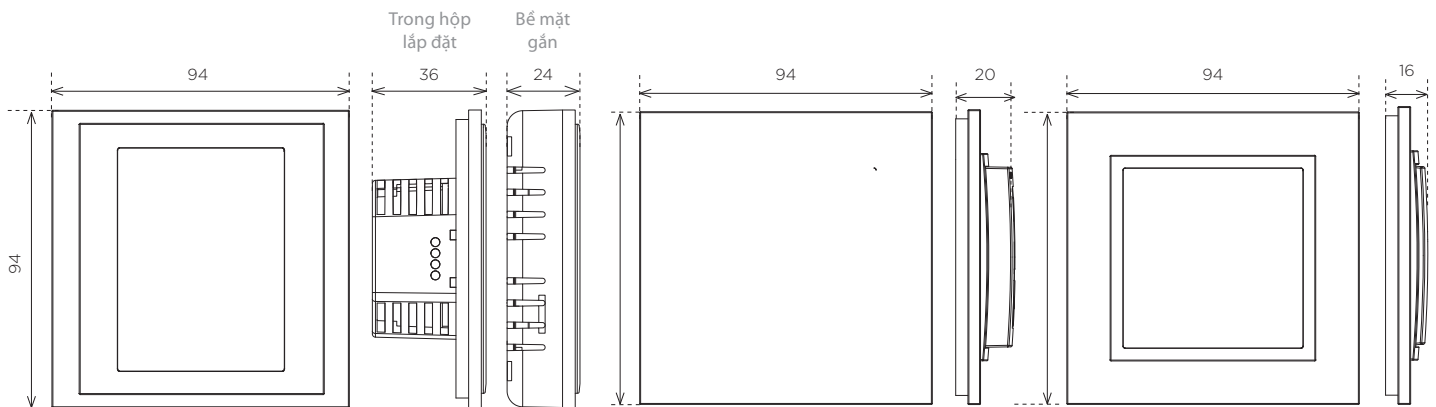

EST3

GSB3-40 GMR3-61  
GSB3-60 GHR3-11  
GSB3-80

WSB3-20 WSB3-20H  
WSB3-40 WSB3-40H  
WMR3-21 IDRT3-1

## 6 mô đun

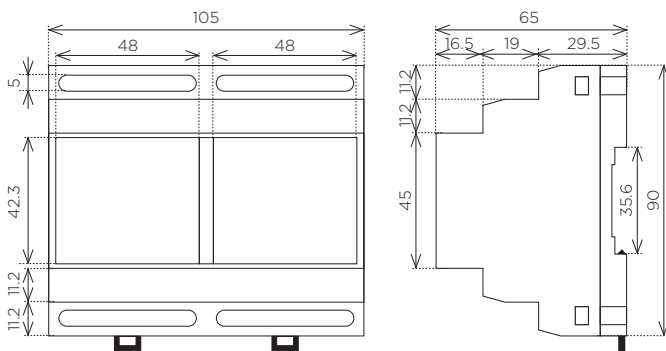

CU3-01M PS3-100/iNELS  
CU3-02M SA3-012M

## 3 mô đun

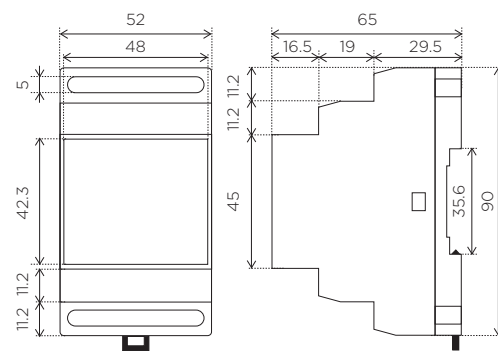

EMDC-64M SA3-06M DCDA-33M TI3-60M  
GSM3-01M DA3-22M RFDA-73M ADC3-60M  
SA3-04M LBC3-02M IM3-140M DAC3-04M

## 1 mô đun

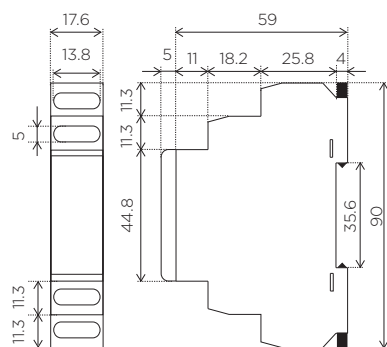

MI3-02M BPS3-01M  
SA3-02M BPS3-02M

## MINI

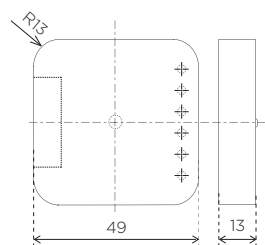

JA3-02B/DC TI3-10B  
IM3-20B TI3-40B  
IM3-40B DAC3-04B  
IM3-80B

## MINI

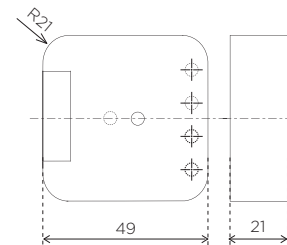

SA3-01B  
SA3-02B

# Các khả năng lắp đặt



## 1) Lắp chìm

Các bộ điều khiển đều được lắp vào hộp lắp đặt với khoảng cách 65 mm.

EST3	WSB3-20
GSB3-40	WSB3-40
GSB3-60	WSB3-20H
GSB3-80	WSB3-40H
GMR3-61	IDRT3-1
GHR3-11	
WMR3-21	

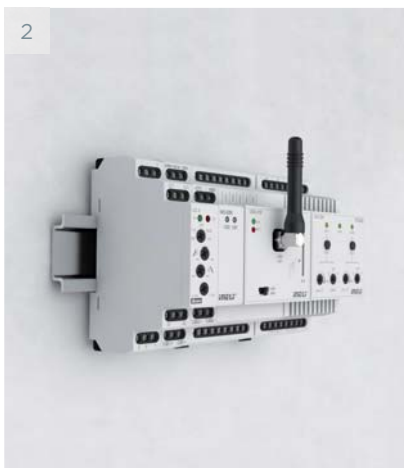

## 2) Lắp theo DIN rail

Theo DIN rail theo EN 60715.

SA3-02M	DCDA-33M	LBC3-02M
BPS3-01M	EMDC-64M	CU3-01M
BPS3-02M	GSM3-01M	CU3-02M
MI3-02M	IM3-140M	SA3-012M
SA3-04M	TI3-60M	DAC3-04M
SA3-06M	ADC3-60M	
DA3-22M	PS3-100/iNELS	

## 3) Lắp vào tấm đục thiết bị

SA3-01B	SA3-02B
---------	---------



## 4) Lắp đến hoặc vào hộp lắp đặt

Trong một hộp lắp đặt hoặc gắn sẵn trong thiết bị.

SA3-01B	DAC3-04B
SA3-02B	IM3-80B
IM3-20B	TI3-10B
IM3-40B	TI3-40B
JA3-02B/DC	



# CÔNG TY CỔ PHẦN ELKO EP

Hàng triệu rơle, hàng ngàn khách hàng hài lòng, hàng trăm nhân viên địa phương, hai mươi năm nghiên cứu, phát triển và sản xuất, mười sáu chi nhánh nước ngoài, nhưng chỉ trong MỘT Công ty, ELKO EP, một công ty sáng tạo của Séc, diễn ra tất cả các hoạt động NC & PT, Sản xuất, Hậu cần, Dịch vụ và Hỗ trợ trong trụ sở chính mở rộng của chúng tôi tại Holešov. Chúng tôi chủ yếu tập trung vào các hệ thống được thiết kế cho Khách sạn, Chăm sóc Y tế, Thành phố thông minh và Mạng lưới thiết bị kết nối Internet (IoT).

ELKO EP tuyển dụng gần 240 người, xuất khẩu sang hơn 70 nước trên thế giới và có 16 chi nhánh nước ngoài. Công ty Séc năm 2012, Tốp 100 công ty hàng đầu của Séc, Công ty có tầm nhìn năm 2015 và Nhà xuất khẩu Toàn cầu năm 2016 chỉ là một vài trong số những giải thưởng mà công ty nhận được và không dừng lại, chúng tôi luôn nỗ lực để đổi mới và phát triển công ty mình.



# Sự kiện và Thống kê

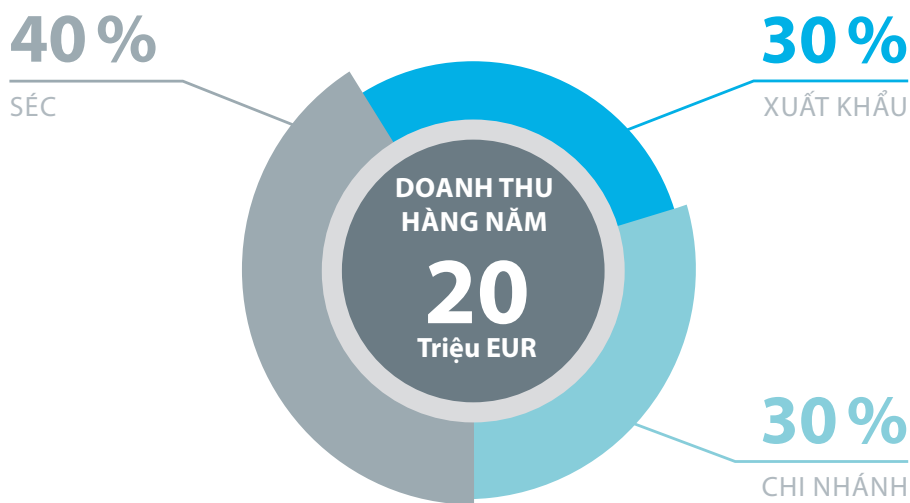

**Đứng thứ 2**  
tại Châu Âu

**16**  
CHI NHÁNH  
KHẮP THẾ GIỚI

**70**  
NƯỚC  
XUẤT KHẨU

**240**  
NHÂN VIÊN

**5 000**  
LẮP ĐẶT INELS

**12 000 000**  
SẢN PHẨM ĐÃ ĐƯỢC SẢN XUẤT

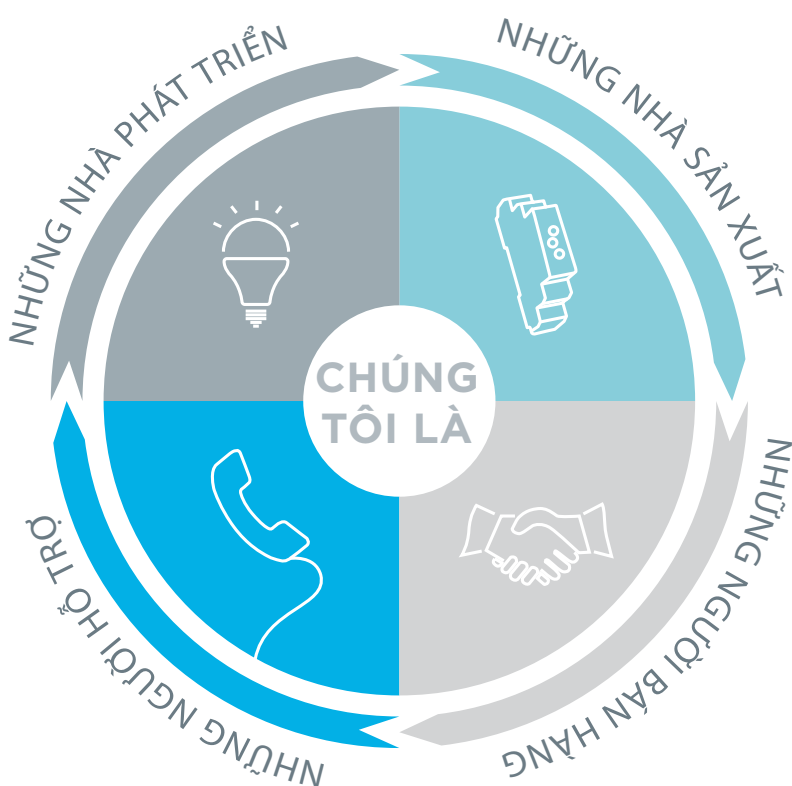

# Mọi thứ dưới một mái nhà

## Nghiên cứu & phát triển

Trong trung tâm NC & PT mới, hơn 30 kỹ sư phát triển sản phẩm mới và mở rộng chức năng của các sản phẩm hiện có.

## Sản xuất

Không gian chống tĩnh điện hiện đại, 2 x dây chuyền sản xuất SMD tự động hoàn toàn, 2 thao tác chuyển đổi.

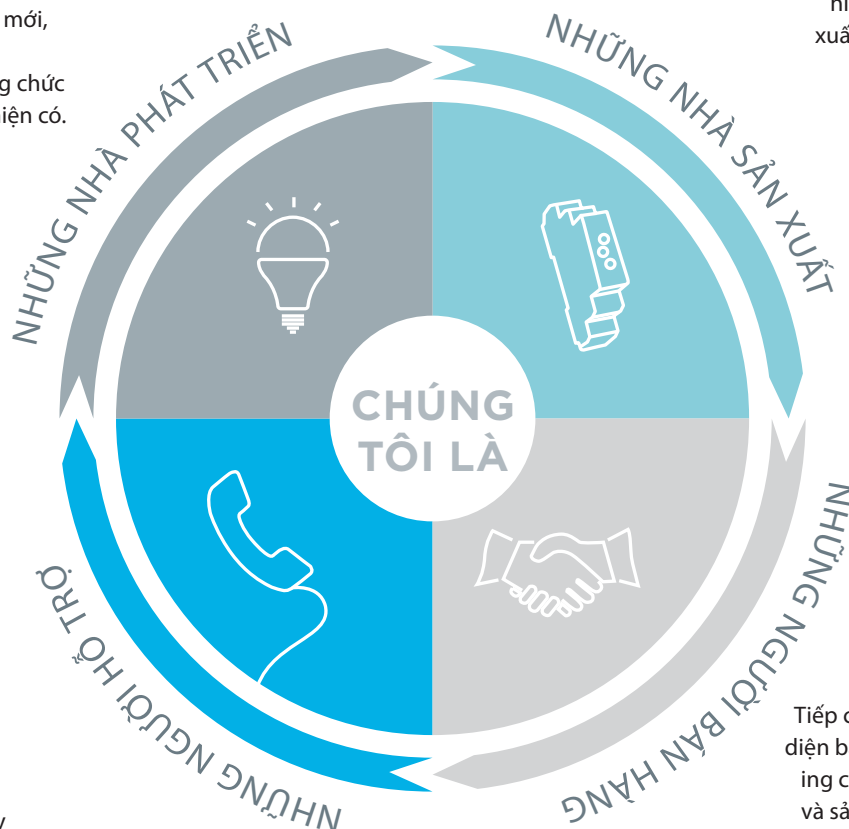

## Hỗ trợ

24 giờ / 7 ngày / 360 ngày chúng tôi không chỉ cung cấp hỗ trợ kỹ thuật mà còn cung cấp dịch vụ hậu cần.

## Bán hàng

Tiếp cận cá nhân với hơn 70 đại diện bán hàng tại ELKO EP Holding cung cấp dịch vụ hoàn hảo và sản phẩm cao cấp với giá cả phải chăng..

## Công nghệ cao cấp...

- hơn 85% cổ phần được hình thành bởi các chi tiết SMD
- 2x dây chuyền sản xuất Samsung SMD hoàn toàn tự
- động công suất: 35.000 chi tiết / giờ
- kích thước chip tối thiểu là 01005 (0.4x0.2 mm), kích thước tối đa là qfp 55x55 mm





# Tham khảo



## Kempinski Hotel Bayterek

Almaty / Kazakhstan

- khách sạn 5 sao
- điều khiển ánh sáng trong không gian công cộng
- hơn 15 000 đèn chóp được điều khiển qua giao thức DALI
- các cảnh đèn



## Marriot Marquis

Doha / Qatar

- khách sạn 5 sao ở trung tâm thành phố Doha
- 44 tầng, 397 phòng, 182 dãy phòng, 18 phòng họp
- điều khiển chiếu sáng
- Điều khiển HVAC
- công tắc chính TẮT

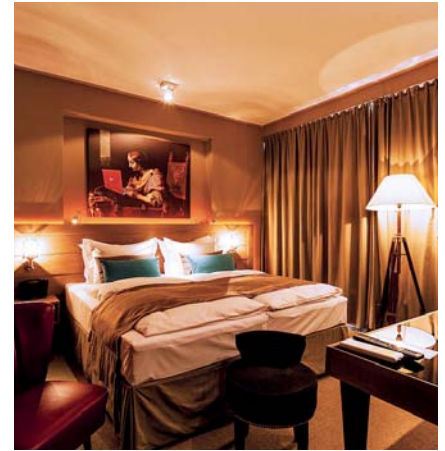

## Baltazár Boutique

Budapest / Hungary

- Kiểm soát thẻ truy cập
- các cảnh sáng trong nhà hàng
- giám sát từ BMS
- ứng dụng có sẵn sàng phục vụ bất cứ vị khách nào



## Movenpick

Dubai / UAE

- 255 phòng, 230000 m<sup>2</sup>, 530 đơn vị, 1600 mạch thấp đèn
- điều khiển thiết bị điện, đèn
- Điều khiển HVAC
- cửa ga ra, ổ cắm



## Wyndham Grand

Istanbul / Thổ Nhĩ Kỳ

- điều khiển chiếu sáng trong mỗi phòng, các khu vực chung, phòng hội nghị và những chỗ khác
- 3000 mạch chiếu sáng được điều khiển qua giao thức DALI
- Các thiết bị EMDC

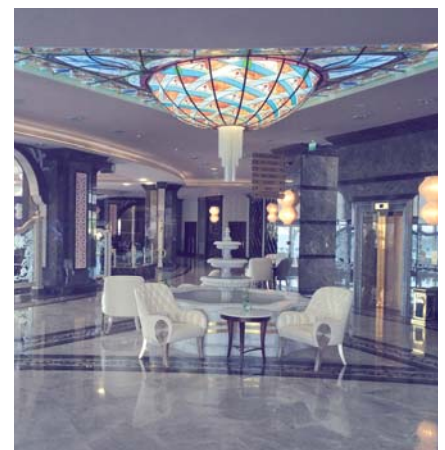

## Merit Royal Premium

Kyrenia, Síp

- 125 phòng
- quản lý toàn diện các phòng khách sạn
- các cảnh: đến/đi và ngày/đêm
- Hệ thống Quản lý Khách sạn Phòng Khách



# Tham khảo



## Meydan

Dubai / UAE

- điều khiển chiếu sáng
- đèn chùm tinh thể
- điều khiển bầu trời đêm đầy sao
- hệ thống audio/video



## Cal Reiet Santanyi

Mallorca / Tây Ban Nha

- Điều khiển công nghệ hồ bơi
- Điều khiển vòi phun
- Hệ thống Quản lý Khách sạn Phòng Khách



## Farm Motel

Poříčí / Cộng hòa Séc

- các cảnh sáng
- điều khiển nhiệt
- màn che



## Best Western Premier

Brno / Cộng hòa Séc

- khách sạn 4 sao tiêu chuẩn quốc tế tại Brno
- các cảnh sáng trong nhà hàng, quầy tiếp tân, cửa hàng rượu và ngoại thất
- ứng dụng có sẵn cho bất kỳ khách mời



## Three sons and daughter

Skhidnycya / Ukraine

- khách sạn 5 sao
- 179 phòng hoàn toàn tự động được cung cấp nguồn điện trên iNELS
- tự động hóa ánh sáng, hệ thống sưởi, đầu đọc thẻ
- trong mỗi phòng có SA3-012M, IM-140M, WSB3-40



## Living Showroom

Prague / Cộng hòa Séc

- phòng trưng bày dân dụng được thiết kế khoảng 36 m<sup>2</sup>
- các thiết bị điều khiển là một phần của nội thất
- kết nối khung hoạt động với nhu cầu chiếu và khách truy cập

# Tham khảo



## Pest-Buda Bistro & Hotel

Budapest / Hungary

- 10 phòng với thiết bị sang trọng độc đáo có đèn bằng đồng và điều hòa không khí & hệ thống sưởi độc đáo



## Alexandrovskiy

Odessa / Ukraine

- 25 phòng có hệ thống tự động hóa và phân phối
- tích hợp với điều hòa trung tâm Samsung



## Building XENEX

Žilina / Slovakia

- điều khiển ánh sáng
- điều khiển hệ thống sưởi, HVAC
- hệ thống kiểm soát truy cập, camera, báo thức



## Lord's Palace

Kyrenia / Síp

- khách sạn 5 sao
- kiểm soát ánh sáng trong nhà hàng, hội trường, bãi đậu xe, trung tâm sức khỏe và hành lang



## Rocks Hotel & Casino

Kyrenia / Síp

- khách sạn 5 sao
- nằm gần thành phố lịch sử Kyrenia
- Đèn được điều khiển bằng hệ thống iNELS qua bảng điều khiển ánh sáng, ổ cắm USB, bộ ổn nhiệt bọc kính

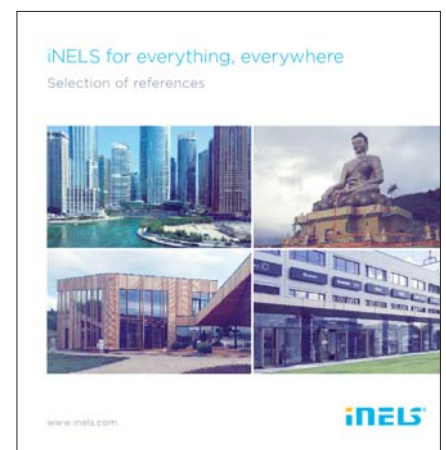

## Brochure

Sự lựa chọn các công trình tham khảo

- [elkoep.com/download/references](http://elkoep.com/download/references)

Để biết thêm thông tin, vui lòng truy cập trang web:

[www.inels.com](http://www.inels.com)



# Công ty Cổ phần ELKO EP

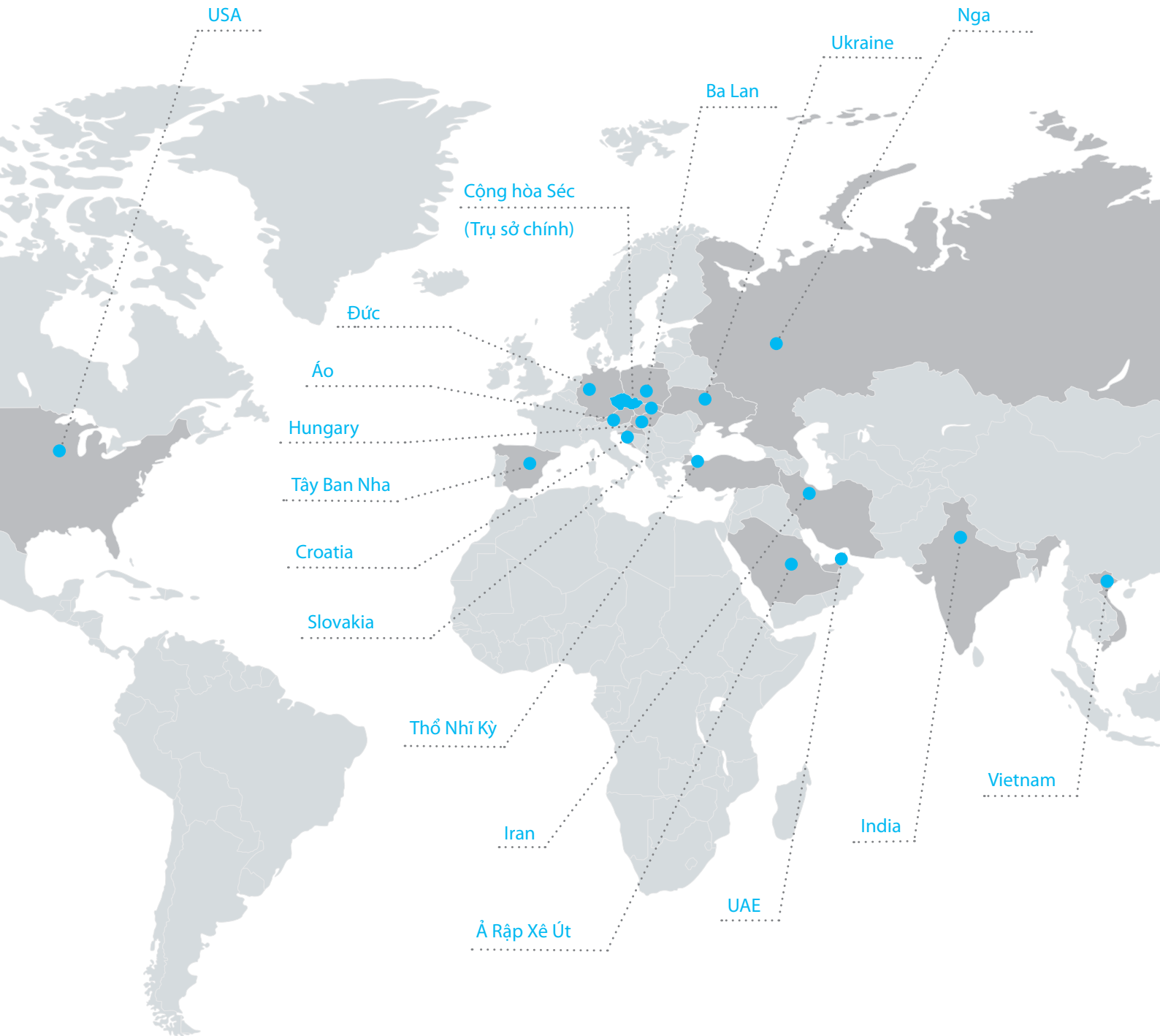

[www.elkoep.com](http://www.elkoep.com)

Được xuất bản: 03/2018 | Ấn bản lần thứ nhất  
Bảo lưu các thay đổi & sửa đổi