



kod EAN

CRM-181J/UNI ZR: 8595188180382
CRM-181J/UNI ZN: 8595188180399
CRM-181J/UNI BL: 8595188180405
CRM-181J/UNI OD: 8595188180412

CRM-182J/UNI ZR: 8595188176903
CRM-182J/UNI ZN: 8595188176910
CRM-182J/UNI BL: 8595188176927
CRM-182J/UNI OD: 8595188176934

CRM-183J/UNI ZR: 8595188180610
CRM-183J/UNI ZN: 8595188180603
CRM-183J/UNI BL: 8595188180580
CRM-183J/UNI OD: 8595188180597

Dane techniczne CRM-181J CRM-182J CRM-183J

Zasilanie

Zaciski zasilania:	A1-A2		
Napięcie zasilania:	AC/DC 12 – 240 V (AC 50-60 Hz)		
Pobór mocy (maks.):	2 VA/1.5 W	2.5 VA/1.5 W	2.5 VA/1.5 W
Tol. napięcia zasilania:	-15 %; +10 %		
Sygnalizacja zadziałania:	zielona dioda LED		

Obwód czasowy

Zakresy czasowe:	0.1 s – 100 h		
Ustawienie czasu:	przełącznikiem obrotowym i potencjometrem		
Odchylenie czasu:	5% – przy ustawieniu mechanicznym		
Dokładność powtórzeń:	0,2% – stabilność wartości ustawionej		
Współczynnik temperatury:	0,01%/°C, wartość podstawowa = 20°C		

Wyjście

Styk wyjściowy 1:	1x przełączny (AgNi)		
Prąd znamionowy:	16 A/AC1		
Moc łączeniowa:	4000 VA/AC1, 384 W/DC1		
Żywotność elektryczna (AC1):	100.000 op.		
Typ styku 2 (3):	x	1x przełączny (AgNi)	2x przełączny (AgNi)
Prąd znamionowy:	x	16 A/AC1	8 A / AC1
Przełączana moc:	x	4000 VA/AC1, 384 W/DC1	2000 VA/AC1, 192 W/DC1
Trwałość elektryczna (AC1):	x	100.000 op.	50.000 op.
Napięcie znamionowe:	250 V AC/24 V DC		
Strata mocy (maks.):	1.2 W	2.4 W	2.4 W
Trwałość mechaniczna:	10.000.000 op.		

Sterowanie

Zaciski sterujące:	A1-S		
Obciążenie pomiędzy S-A2:	Ano		
Długość impulsu sterującego:	min. 25 ms/maks. nieograniczona		
Czas odnowienia:	maks. 150 ms		

Pozostałe dane

Temperatura pracy:	-20 .. +55 °C		
Temperatura przechowywania:	-30 .. +70 °C		
Wytrzymałość dielektryczna:	AC 4 kV		
zasilanie - wyjście 1	x	AC 4 kV	AC 1 kV
zasilanie - wyjścia 2 (3)	x	AC 4 kV	AC 1 kV
wyjście 1 - wyjście 2	x	x	AC 1 kV
wyjście 2 - wyjście 3	dowolna		
Pozycja robocza:	szyna DIN EN 60715		
Montaż:	IP40 od strony panelu przedniego/ IP20 zaciski		
Stopień ochrony obudowy:	III.		
Kategoria przepięć:	2		
Stopień zanieczyszczenia:	maks. 1x 2,5, 2x 1,5/		
Przekrój podł. przewodów	z tulejką maks. 1x 2,5		
Wymiary:	90 x 17,6 x 64 mm		
Waga:	61 g	84 g	84 g
Zgodność z normami:	EN 61812-1		

- Jednofunkcyjne przekaźniki czasowe nadają się do uniwersalnego zastosowania w automatyce, sterowaniu i regulacji lub w instalacjach domowych, gdzie istnieje wyraźne zapotrzebowanie danej funkcji.
- Do wyboru są cztery typy funkcji: ZR, ZN, BL, OD.
- Wszystkie funkcje aktywowane za pomocą napięcia zasilania mogą wykorzystywać wejście sterujące do tłumienia trwałego opóźnienia (pauzy).
- Uniwersalne napięcie zasilania AC/DC 12 – 240 V.
- Regulowany czas od 0,1 s do 100 h jest podzielony na 10 zakresów: (0,1 - 1 s / 1 - 10 s / 3 - 30 s / 6 - 60 s / 1 - 10 min / 3 - 30 min / 6 - 60 min / 1 - 10 godz. / 3 - 30 h / 10 - 100 h).
- Styk wyjściowy:
 - CRM-181J: 1x przełączny 16 A
 - CRM-182J: 2x przełączny 16 A
 - CRM-183J: 1x przełączny 16 A, 2x przełączny 8 A
- Wielofunkcyjna czerwona dioda LED miga lub świeci w zależności od stanu pracy.

Opis urządzenia

CRM-183J

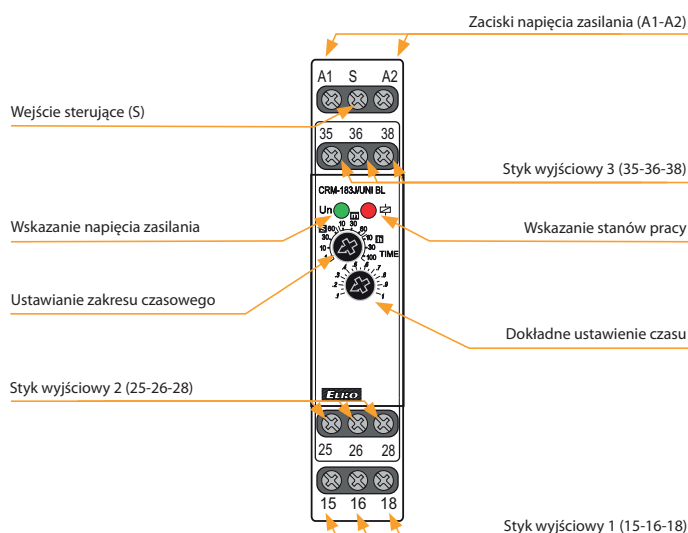

Podłączenie

CRM-181J CRM-182J CRM-183J

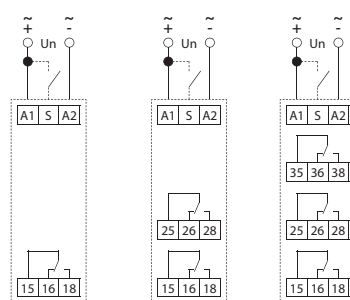

CRM-183J: Różnica potencjałów między zaciskami zasilania (A1-A2), wyjściem 2 (25-26-28) i stykiem wyjściowym 3 (35-36-38) musi stanowić maksymalną wartość skuteczną AC/DC 250 V.

Możliwość podłączenia obciążenia do wej. sterującego

Równoległe pomiędzy zaciski S-A2 można podłączyć obciążenie (np. stycznik, sygnalizacje lub inne urządzenia), bez wpływu na funkcje przekaźnika.

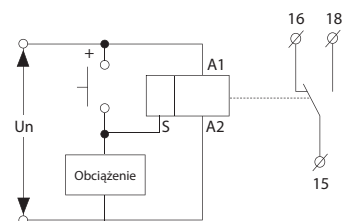

Wskazanie stanów pracy

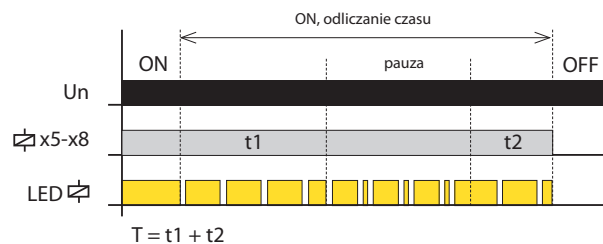
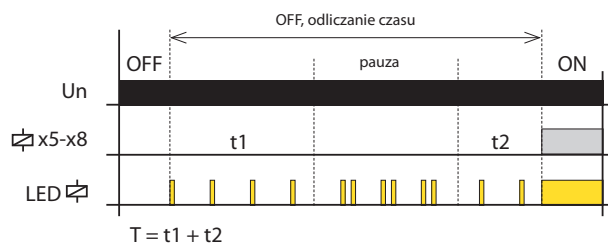

Funkcje

ZR Opóźniony start (ON DELAY)

Po podaniu napięcia zasilania „Un” rozpoczyna się odliczanie czasu opóźnienia „T”. Styki wyjściowe „x5-x8” zamkną się po upływie opóźnienia. Jeżeli napięcie zasilania „Un” zostanie odłączone, styk(i) wyjściowy(e) „x5-x8” zostanie(na) otwarty(e) i funkcja zostanie zresetowana. Wejście sterujące „S” nie jest wykorzystywane w tej funkcji.

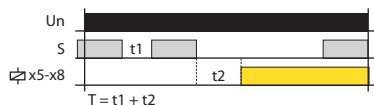
Opóźniony start z powstrzymaniem opóźnienia (ON DELAY with Inhibit)

Po podaniu napięcia zasilającego „Un”, gdy wejście sterujące „S” jest zwarte, odliczanie czasu „T” nie rozpoczyna się. Opóźnienie rozpoczyna się tylko wtedy, gdy wejście sterujące „S” jest otwarte. Styk(i) wyjściowy(e) „x5-x8” zamknie(ną) się po upływie opóźnienia. Jeżeli napięcie zasilania „Un” zostanie odłączone, styk(i) wyjściowy(e) „x5-x8” zostanie(na) otwarty(e) i funkcja zostanie zresetowana.

ZN Opóźniony powrót (INTERVAL ON)

Po podaniu napięcia zasilania „Un” styk(i) wyjściowy(e) „x5-x8” zostaje(na) natychmiast zamknięty(e) i rozpoczyna się odliczanie opóźnienia czasowego „T”. Styki wyjściowe „x5-x8” otwierają się po upływie opóźnienia. Jeżeli napięcie zasilania „Un” zostanie odłączone, styk(i) wyjściowy(e) „x5-x8” zostanie(na) otwarty(e) i funkcja zostanie zresetowana. Wejście sterujące „S” nie jest wykorzystywane w tej funkcji.

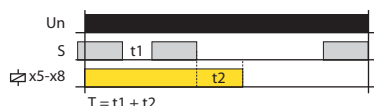
Opóźniony powrót z powstrzymaniem opóźnienia (INTERVAL ON with Inhibit)

Po podaniu napięcia zasilania „Un” podczas gdy wejście sterujące „S” jest zwarte, styk(i) wyjściowy(e) „x5-x8” zostaje(na) natychmiast zamknięty(e), a zwłoka czasowa „T” nie zostaje uruchomiona. Opóźnienie rozpoczyna się tylko wtedy, gdy wejście sterujące „S” jest otwarte. Styki wyjściowe „x5-x8” otwierają się po upływie opóźnienia. Jeżeli napięcie zasilania „Un” zostanie odłączone, styk(i) wyjściowy(e) „x5-x8” zostanie(na) otwarty(e) i funkcja zostanie zresetowana.

BL Migacz 1:1 zaczynający się od impulsu (FLASHER - ON first)

Po podaniu napięcia zasilania „Un” styk(i) wyjściowy(e) „x5-x8” zostaje(na) natychmiast zamknięty(e) i rozpoczyna się odliczanie opóźnienia czasowego „T”. Styki wyjściowe „x5-x8” otwierają się po upływie opóźnienia i opóźnienie rozpoczyna się od początku. Po opóźnieniu styki wyjściowe „x5-x8” zamykają się ponownie. Czynność tę powtarza się cyklicznie, aż do momentu odłączenia napięcia zasilania „Un”. Jeżeli napięcie zasilania „Un” zostanie odłączone, styk(i) wyjściowy(e) „x5-x8” zostanie(na) otwarty(e) i funkcja zostanie zresetowana. Wejście sterujące „S” nie jest wykorzystywane w tej funkcji.

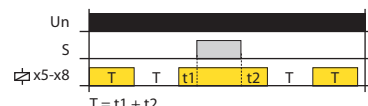
Migacz 1:1 rozpoczynający się od impulsu z eliminacją opóźnienia (FLASHER - ON first with Inhibit)

Po podaniu napięcia zasilania „Un” podczas gdy wejście sterujące „S” jest zwarte, styk(i) wyjściowy(e) „x5-x8” zostaje(na) natychmiast zamknięty(e), a zwłoka czasowa „T” nie zostaje uruchomiona. Opóźnienie rozpoczyna się tylko wtedy, gdy wejście sterujące „S” jest otwarte. Styki wyjściowe „x5-x8” otwierają się po upływie opóźnienia i opóźnienie rozpoczyna się od początku. Po opóźnieniu styki wyjściowe „x5-x8” zamykają się ponownie. Czynność tę powtarza się cyklicznie, aż do momentu odłączenia napięcia zasilania „Un”. Po odłączeniu napięcia zasilania „Un” styk(i) wyjściowy(e) „x5-x8” zostaje(na) otwarty(e) i funkcja zostaje zresetowana.

OB Opóźniony powrót po otwarciu styku sterującego z natychmiastowym zamknięciem wyjścia (OFF DELAY)

Po podaniu napięcia zasilania „Un” styk(i) wyjściowy(e) „x5-x8” zostaje(na) otwarty(e). Jeżeli wejście sterujące „S” zostanie zamknięte, styki wyjściowe „x5-x8” również zostaną zamknięte. Po rozłączeniu wejścia sterującego „S” uruchomi się opóźnienie czasowe „T”. Styki wyjściowe „x5-x8” rozłączą się po upływie opóźnienia. Jeśli w trakcie opóźnienia nastąpi ponowne zamknięcie wejścia sterującego „S”, opóźnienie czasowe „T” zostanie zresetowane i rozpocznie się od początku po kolejnym rozłączeniu wejścia sterującego „S”. Jeśli napięcie zasilania „Un” zostanie odłączone, styki wyjściowe „x5-x8” rozłączą się, a funkcja zostanie zresetowana.

Uwaga:
funkcje ZR, ZN i BL inicjowane są poprzez podłączenie napięcia zasilania do produktu, tzn. w przypadku zaniku napięcia zasilania i jego przywrócenia przekaźnik automatycznie wykonuje 1 cykl.