

ELKO EP Hungary Kft.

Hungária krt. 69
1143 Budapest
Magyarország
Tel.: +36 1 40 30 132
e-mail: info@elkoep.hu
www.elkoep.hu

Made in Czech Republic

02-224/2016 Rev.: 1



**PRM-91H
PRM-92H
PRM-2H**
Dugaszolható időrelék

Jellemzők

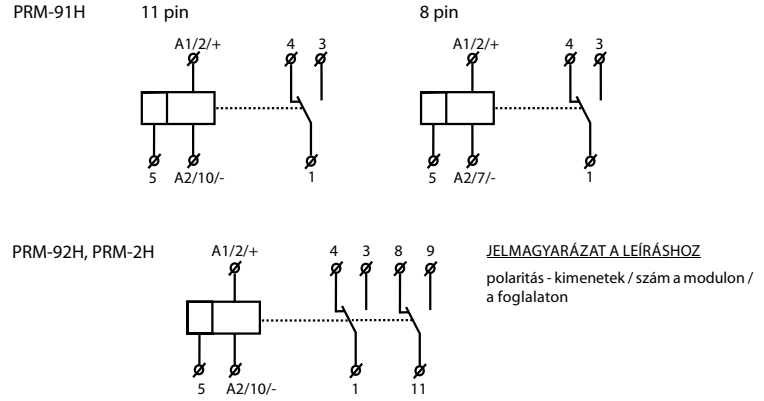
- a moduláris típusokkal megegyező típusok 11 és 8 pines csatlakozó aljzatokba szerelhetők
- könnyen cserélhető, régi relék helyére berakható (hagyományos relé cseréje időrelére)
- Multifunkciós időrelé PRM-91H
 - 11 és 8 tűskés típus
 - 10 időfunkció, időskála 0.1 s - 10 nap 10 tartományban: 0.1 s-1 s / 1 s-10 s / 0.1 min-1 min / 1 min-10 min / 0.1 óra-1 óra / 1 óra-10 óra / 0.1 nap-1 nap / 1 nap-10 nap / csak ON / csak OFF
 - a kimenet: 1x 16 A / 4000 VA, 250 V AC1
- Multifunkciós időrelé PRM-92H
 - 11 tűskés típus
 - 10 időfunkció, időskála 0.1 s - 10 nap 10 tartományban: 0.1 s-1 s / 1 s-10 s / 0.1 min-1 min / 1 min-10 min / 0.1 óra-1 óra / 1 óra-10 óra / 0.1 nap-1 nap / 1 nap-10 nap / csak ON / csak OFF
 - a kimenet: 2x 8 A / 2000 VA, 250 V AC1
- Aszimmetrikus ütemadó PRM-2H
 - 11 tűskés típus
 - 2 időfunkció, időskála 0.1 s - 100 nap 10 tartományban: 0.1 s-1 s / 1 s-10 s / 0.1 min-1 min / 1 min-10 min / 0.1 óra-1 óra / 1 óra-10 óra / 0.1 nap-1 nap / 1 nap-10 nap / 3 nap-30 nap / 10 nap-100 nap
 - a kimenet: 2x 8 A / 2000 VA, 250 V AC1
- univerzális tápfeszültségű: AC/DC 12 - 240 V
- a kimenet jelzése: multifunkciós, piros LED
- dugaszolható

Jelölés

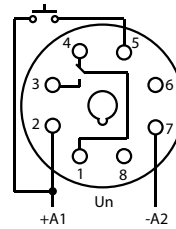
Bekötés

PRM-91H/8

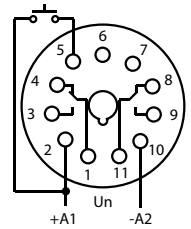

PRM-92H/11

Termék leírás

PRM-91H

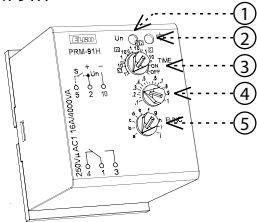

PRM-92H

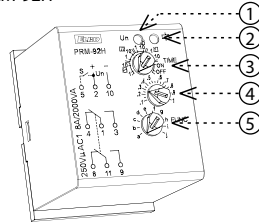

PRM-2H

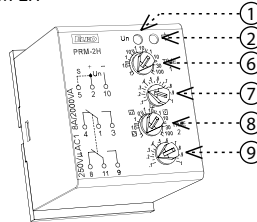

1. Tápfeszültség kijelzés
2. Kimenet jelzése
3. Durva időbeállítás
4. Finom időbeállítás
5. Funkció választás
6. Durva időbeállítás IMPULZUS
7. Finom időbeállítás IMPULZUS
8. Durva időbeállítás SZÜNET
9. Finom időbeállítás SZÜNET

PRM-91H

Terhelés típusa	 cos φ ≥ 0.95	AC2	AC3	AC5a kompenzálatlan	AC5a kompenzált	HAL 230V AC5b	AC6a	AC7b	AC12
kontaktus anyaga AgNi, érintkező 16 A	250V / 16A	250V / 5A	250V / 3A	230V / 3A (690VA)	x	800W	x	250V / 3A	250V / 10A
Terhelés típusa	AC13	AC14	AC15	DC1	DC3	DC5	DC12	DC13	DC14
kontaktus anyaga AgNi, érintkező 16 A	250V / 6A	250V / 6A	250V / 6A	24V / 16A	24V / 6A	24V / 4A	24V / 16A	24V / 2A	24V / 2A

PRM-92H, PRM-2H

Terhelés típusa	 cos φ ≥ 0.95	AC2	AC3	AC5a kompenzálatlan	AC5a kompenzált	HAL 230V AC5b	AC6a	AC7b	AC12
kontaktus anyaga AgNi, érintkező 8 A	250V / 8A	250V / 3A	250V / 2A	230V / 1.5A (345VA)	x	300W	x	250V / 1A	250V / 1A
Terhelés típusa	AC13	AC14	AC15	DC1	DC3	DC5	DC12	DC13	DC14
kontaktus anyaga AgNi, érintkező 8 A	x	250V / 3A	250V / 3A	24V / 8A	24V / 3A	24V / 2A	24V / 8A	24V / 2A	x

Műszaki paraméterek

	PRM-91H/8	PRM-91H/11	PRM-92H	PRM-2H
Funkciók száma:	10			2
Tápfeszültség csatlakozók:	2 és 7 tűske	2 és 10 tűske	2 és 10 tűske	2 és 10 tűske
Tápfeszültség:	AC/DC 12 - 240 V (AC 50 - 60 Hz)			
Teljesítményfelvétel (max.):	AC 0.7 - 3 VA / DC 0.5 - 1.7 W			
Max. tápfeszültség kijelzése (Un + csatlakozók):	8 W	7 W	4 W	2 W
Tápfeszültség tűrése:	-15 %; +10 %			
Tápfeszültség kijelzése:	zöld LED			
Időtartományok:	0.1 s - 10 nap		0.1 s - 100 nap	
Időbeállítás:	forgókapcsoló és potenciométer			
Idő pontosság:	5 % - mechanikai beállítás			
Ismétlési pontosság:	0.2 % - beállítási stabilitás			
Hőmérséklet függés:	0.01 % / °C, 20 °C-on			

Kimenet		
Kontaktusok száma:	1x váltóérintkező (AgNi)	2x váltóérintkező (AgNi)
Névleges áram:	16 A / AC1	8 A / AC1
Kapcsolt kimenet:	4000 VA / AC1, 384 W / DC	2000 VA / AC1, 192 W / DC
Csúcsáram:	30 A / < 3 s	10 A / < 3 s
Kapcsolt feszültség:	250 V AC / 24 V DC	
Kimenet jelzése:	multifunkciós piros LED	
Mechanikai élettartam:	3x10 ⁷	
Elektromos élettartam (AC1):	0.7x10 ⁵	

Vezérlés	
Vezérlő feszültség:	a tápfeszültség tartományában
A bemenet teljesítményfelvétele:	AC 0.025 - 0.2 VA / DC 0.1 - 0.7 W (UNI)
Ellenállás 5-10 között:	Igen
Glimmlámpák a vezérlésen:	Nem
Vezérlő csatlakozók:	2 - 5
A vezérlő vezeték max. kapacitása - glimmlámpák nélkül:	0.1 µF
Vezérlő impulzus hossza:	min. 25 ms / max. végtelen
Újraindulási idő:	max. 150 ms

Egyéb információk	
Működési hőmérséklet:	-20 .. 55 °C
Tárolási hőmérséklet:	-30 .. 70 °C
Elektromos szilárdság:	2.5 kV
Beépítési helyzet:	tetszőleges
Szerelés/DIN sínre:	DIN sínre EN 60715
Védettség:	IP40 előlapról
Túlfeszültségi kategória:	III.
Szennyezettségi fok:	2
Méret:	50 x 38 x 51 mm
Tömeg:	54 g 58 g 58 g 59 g
Szabványok:	EN 61812-1, EN 61010-1

Ajánlott csatlakozó aljzatok

Max. áram: 10 A

ES-11 (11 pin)

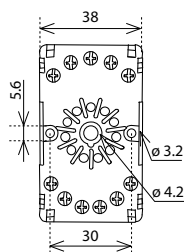

ES-8 (8 pin)

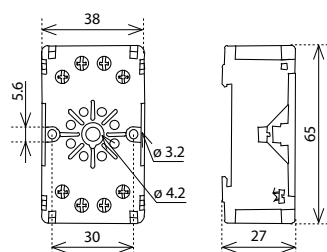

Funkció

PRM-91H, PRM-92H

Meghúzás késleltetés tápfeszültség bekapcsolása után



Ütemadó a tápfeszültség bekapcsolása után - szünettel kezd

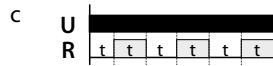

Elengedés késleltetés a vezérlés megszűnése után. A kimeneti relé a vezérlőjel megjelenésekor bekapcsol. Idő előtti újabb vezérlőjel újraindítja a folyamatot

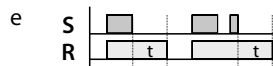

Elengedés késleltetés a vezérlőjel megszűnése után, függetlenül a működés közbeni vezérlésektől

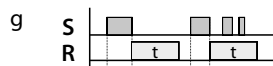

Impulzusrelé (tároló) funkció vezérlő bemenetről

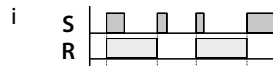

PRM-2H

A funkcióválasztás a PRM-2H-nál a 2 és 5-ös csatlakozók esetleges összekötésével választható.

Impulzussal kezdő ütem

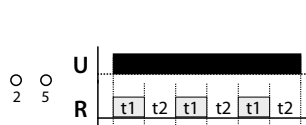

Elengedés késleltetés tápfeszültség bekapcsolása után

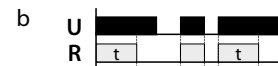

Ütemadó a tápfeszültség bekapcsolása után azonnali meghúzással

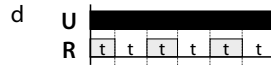

Elengedés késleltetés a vezérlőjel időtartamától függetlenül

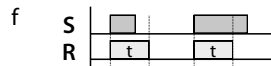

Meghúzás / elengedés késleltetés a vezérlő impulzus hosszától függő tartási idővel.

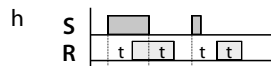

Impulzus generátor (puls = 0.5s)

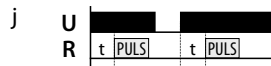

Figyelem

Az eszköz egyfázisú egyenfeszültségű, (12 - 240 V) vagy váltakozó feszültségű hálózatokban történő felhasználásra készült, felhasználásakor figyelembe kell venni az adott ország ide vonatkozó szabványait. A jelen útmutatóban található műveleteket (felszerelés, bekötés, beállítás, üzembe helyezés) csak megfelelően képzett szakember végezheti, aki átanulmányozta az útmutatót és tisztában van a készülék működésével. Az eszköz megfelelő védelme érdekében bizonyos részek előlappal védendők. A szerelés megkezdése előtt a főkapcsolónak "KI" állásban kell lennie, az eszköznek pedig feszültség mentesnek. Ne telepítsük az eszközt elektromágnesesen túlterhelt környezetbe. A helyes működés érdekében megfelelő légáramlást kell biztosítani. Az üzemi hőmérséklet ne lépje túl a megadott működési hőmérséklet határértékét, még megnövekedett külső hőmérséklet, vagy folytonos üzem esetén sem. A szereléshez és beállításához kb 2 mm-es csavarhúzó használjunk. Az eszköz teljesen elektronikus - a szerelésnél ezt figyelembe kell venni. A hibátlan működésnek úgyszintén feltétele a megfelelő szállítás raktározás és kezelés. Bármely sérülésre, hibás működésre utaló nyom, vagy hiányzó alkatrész esetén kérjük ne helyezze üzembe a készüléket, hanem jelezze ezt az eladónál. Az élettartam teltségével a termék újrahazsnosítható, vagy védett hulladékgyűjtőben elhelyezendő.