

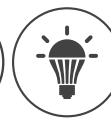

# RFSAI-62B-SL, RFSAI-61B-SL, RFSAI-11B-SL

- EN Switch unit with input for external button
- DE Schaltelement mit Eingängen für externe Taster



# iNELS

RF Control

02-53/2021 Rev.0

## Characteristics / Eigenschaften

- The switching component with one/two output relays is used to control appliances and lights. Switches/buttons connected to the wiring can be used for control.
- They can be combined with Detectors, Controllers or iNELS RF Control System Components.
- The BOX version offers installation directly in the installation box, ceiling or cover of the controlled appliance. Easy installation thanks to screwless terminals.
- It allows the connection of switched loads with a total sum of 8 A (2000 W).
- Functions: for RFSAI 61B-SL and RFSAI 62B-SL - pushbutton, impulse relay and time functions of delayed start or return with time setting 2 s-60 min. Any function can be assigned to each output relay. For RFSAI-11B-SL, the button has a fixed function - ON / OFF.
- The external button is assigned in the same way as the wireless one.
- Each of the outputs can be controlled by up to 12/12 channels (1-channel represents one button on the controller). Up to 25 channels for RFSAI-61B-SL and RFSAI-11B-SL.
- The programming button on the component also serves as a manual output control.
- Possibility to set the output status memory in case of failure and subsequent power recovery.
- The elements of the repeater can be set for the components via the RFAF / USB service device, PC, application.
- Range up to 200 m (outdoors), in case of insufficient signal between the controller and the device, use the RFRP-20 signal repeater or component with the RFIO2 protocol that support this function.
- Communication with bidirectional RFIO2 protocol.
- The contact material of the AgSnO<sub>2</sub> relay enables switching of light ballasts.

- Schaltelement mit ein/zwei Ausgangsrelais wird zur Steuerung von Geräten und Leuchten eingesetzt. Zur Steuerung können Schalter/Taster in der Elektroinstallation verwendet werden.
- Sie können mit Detektoren, Controllern oder Systemelementen iNELS RF Control kombiniert werden.
- Die BOX-Version ermöglicht den Einbau direkt in die Installationsdose, die Decke oder das Gehäuse des gesteuerten Geräts. Einfache Montage dank schraubenloser Klemmen.
- Ermöglicht den Anschluss von Schaltlasten mit insgesamt 8 A (2000 W).
- Funktionen: für RFSAI 61B-SL und RFSAI 62B-SL - Taster, Impulsrelais und Zeitfunktionen für verzögerten Anlauf oder Rücklauf mit Zeiteinstellung 2 s-60 min. Jedem Ausgangsrelais kann eine beliebige Funktion zugewiesen werden. Bei RFSAI-11B-SL hat die Taste eine feste Funktion - EIN/ AUS.
- Die externe Taste wird auf die gleiche Weise zugewiesen wie die Funktaste.
- Jeder der Ausgänge kann über bis zu 12/12 Kanäle gesteuert werden (1 Kanal entspricht einer Taste auf dem Bediengerät). Bei RFSAI-61B-SL und RFSAI-11B-SL bis zu 25 Kanäle.
- Die Programmier Taste auf dem Element dient gleichzeitig als manuelle Ausgangskontrolle.
- Option zur Speicherung des Ausgangsstatus bei Stromausfall und anschließender Wiederherstellung der Stromversorgung
- Die Repeaterfunktion der Elemente kann über RFAF/USB-Servicegerät, PC oder App eingestellt werden.
- Reichweite bis zu 200 m (in offenen Bereichen), im Falle eines unzureichenden Signals zwischen der Steuerung und dem Element, verwenden Sie den Signalverstärker RFRP-20 oder Elemente mit RFIO2-Protokoll, die diese Funktion unterstützen.
- Kommunikation mit bidirektionalem Protokoll RFIO2.
- Das Relaiskontaktmaterial AgSnO<sub>2</sub> ermöglicht das Schalten von Lichtvorschaltgeräten.

## Assembly / Installation

mounting in an installation box /  
(even under the existing button / switch)

Installation in einer Einbaudose  
(auch unter einem existierenden Taster / Schalter)

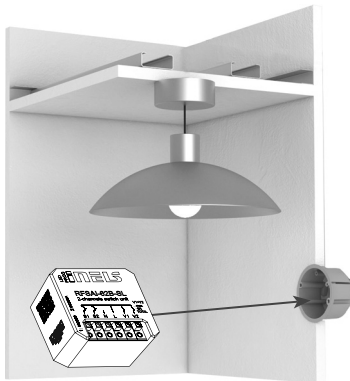

mounting into the light cover /

Installation unter einer Lichtabdeckung

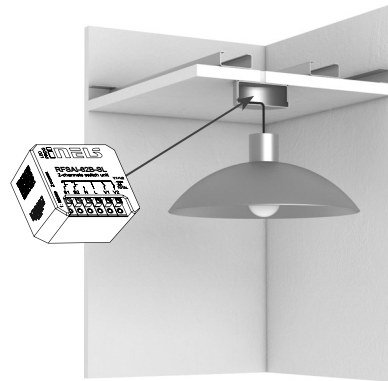

ceiling mounted /

Installation in der Decke

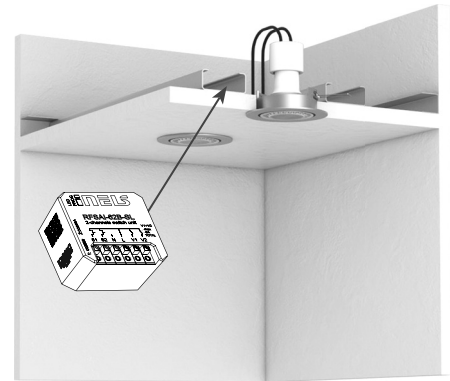

## Connection / Verbindung

RFSAI-61B-SL

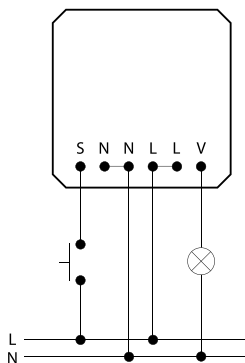

RFSAI-62B-SL

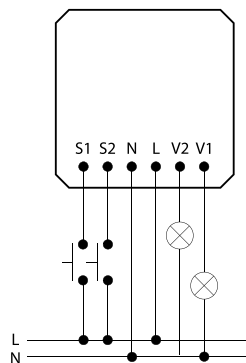

## Screwless terminals / Schraubenlose Klemmen

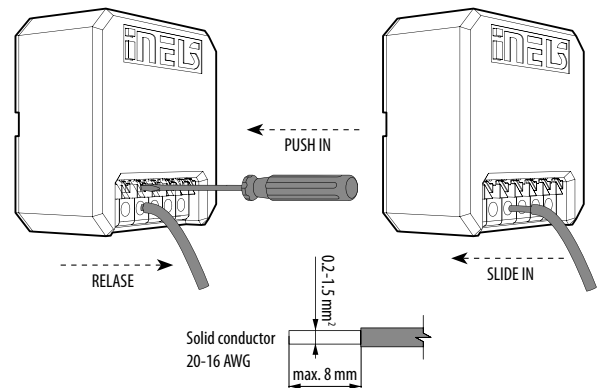



# RFSAI-62B-SL, RFSAI-61B-SL, RFSAI-11B-SL

- EN Switch unit with input for external button
- DE Schaltelement mit Eingängen für externe Taster

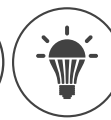

# iNELS

RF Control

02-53/2021 Rev.0

## Radio frequency signal penetration through various construction materials /

## Radiofrequenzsignal dringt durch verschiedene Baumaterialien

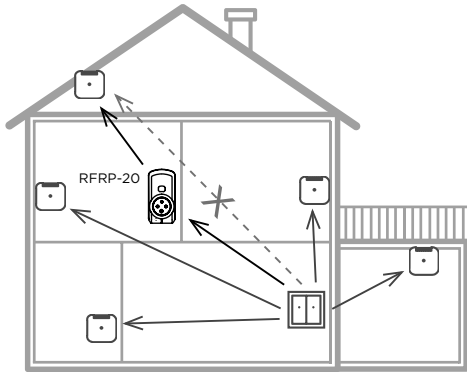

60 - 90 %	80 - 95 %	20 - 60 %	0 - 10 %	80 - 90 %
brick walls	wooden structures with plaster boards	reinforced concrete	metal partitions	common glass
Ziegelwände	Holzkonstruktionen mit Gipskartonplatten	Stahlbeton	Metallwände	Glas

Weitere Angaben finden Sie hier: "Installation manual iNELS RF Control": <http://www.elkoep.com/catalogs-and-brochures>

## Indication, manual control / Anzeige, manuelle Steuerung

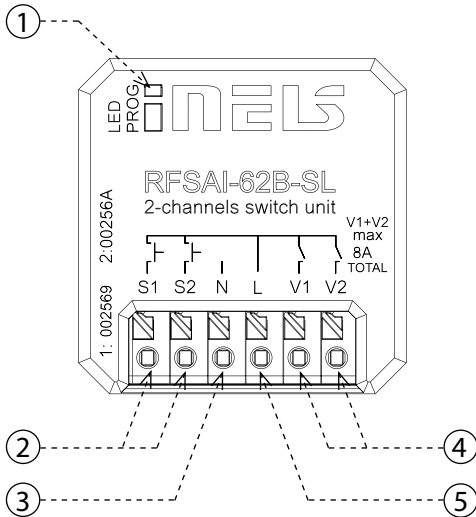

### 1. LED / PROG button

- LED green V1 - device status indication for output 1
- LED red V2 - device status indication for output 2.
- Indicators of memory function:
  - On - LED blinks x 3.
  - Off - The LED lights up once for a long time.
- Manual control is performed by pressing the PROG button for <math>t < 1s</math>.
- Programming is performed by pressing the PROG button for 3-5s.

### 1. LED / Taste PROG

- LED grün V1 - Gerätestatusanzeige für Ausgang 1.
- LED rot V2 - Gerätestatusanzeige für Ausgang 2.
- Anzeige der Speicherfunktion:
  - Ein - LED blinkt 3x.
  - Aus - die LED leuchtet einmal lang.
- Manuelle Steuerung wird durch Drücken der PROG-Taste weniger als 1s aktiviert.
- Programmierung wird durch Drücken der PROG-Taste länger als 3-5s aktiviert.

2. Terminal block - connection for external button
3. Terminal block - connecting the neutral conductor
4. Terminal block - load connection with the sum of the total current 8A (eg V1=6A, V2=2A)
5. Terminal block for connecting the phase conductor

2. Klemmenleiste - für externe Schalter.
3. Klemmblock zum Anschluss des Neutralleiters
4. Klemmblock für Lastanschluss mit der Summe des Gesamtstroms 8A (zB V1 = 6A, V2 = 2A)
5. Klemmblock zum Anschluss des Phasenleiters

In the programming and operating mode, the LED on the component lights up at the same time each time the button is pressed - this indicates the incoming command.

\* RFSAI-61B-SL: one output contact, status indication by red LED

Im Programmier- und Löschenmodus leuchtet die LED am Aktor bei jedem Tastendruck gleichzeitig auf - dies zeigt den eingehenden Befehl an.

\*RFSAI-11B-SL: ein Ausgangskontakt, Statusanzeige durch rote LED

Use a suitable tool (paper clip, screwdriver) to push on the control pin. The batteries are raised and the programming button is released.

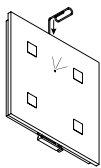

Drücken Sie mit einem geeigneten Werkzeug (Büroklammer, Schraubendreher) auf den Steuerstift. Die Batterien werden angehoben und die programmiertaste wird losgelassen.

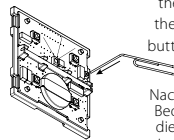

After removing the control flaps, the programming button is accessible.

Nach Entfernen der Bedienklappen ist die Programmier-taste zugänglich.

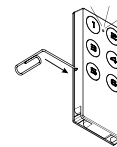

The programming button is operated with a suitable thin tool.

Der Programmier-taster wird mit einem geeigneten dünnen Werkzeug bedient.

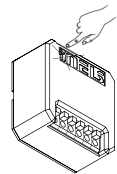

## Compatibility / Kompatibilität

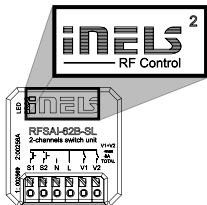

The device can be combined with all system components, controls and devices of iNELS RF Control and iNELS RF Control<sup>2</sup>. The detector can be assigned an iNELS RF Control<sup>2</sup> (RFIO<sup>2</sup>) communication protocol.

Aktor kann mit allen Systemelementen, Bedienelementen und Elementen von iNELS RF Control und iNELS RF Control<sup>2</sup> kombiniert werden. Zum Aktor kann ein Detektor mit Kommunikationsprotokoll iNELS RF Control<sup>2</sup> (RFIO<sup>2</sup>) zugeordnet werden.

## Channel selection / Auswahl des Kanals

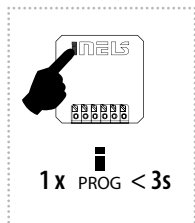

Channel selection (RFSAI-62B-SL) is done by pressing the PROG buttons for 1-3s. RFSAI-61B-SL: press for more than 1 second. After button release, LED is flashing indicating the output channel: red (1) or green (2). All other signals are indicated by corresponding color of LED for each channel.

Durch Drücken der PROG Taste für 1-3s wird der Kanal ausgewählt. RFSAI-11B-SL: länger als 1 Sekunde drücken. Nach loslassen der Taste, LED blinkt und zeigt des Ausgangskanal an: rot (1) oder grün (2). Alle anderen Signale werden durch entsprechende Farbe der LED für jeden Kanal angezeigt.



# RFSAI-62B-SL, RFSAI-61B-SL, RFSAI-11B-SL

- EN Switch unit with input for external button
- DE Schaltelement mit Eingängen für externe Taster

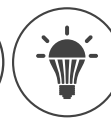

# INEL

RF Control

02-53/2021 Rev.0

## Functions and programming with RF transmitters / Funktionen und Programmierung mit RF-Sendern

### Function button / Funktionstaste

#### Description of button / Beschreibung der Schaltfläche

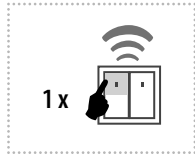

The output contact will be closed by pressing the button and opened by releasing the button.  
For the correct execution of individual commands (press = closing / releasing the button = opening), the time delay between these commands must be a min of 1s (press - delay 1s - release).

Der Ausgangskontakt wird durch Drücken der Taste geschlossen und durch Loslassen der Taste geöffnet werden.

Für die korrekte Ausführung einzelner Befehle (drücken = Schließen / Loslassen der Taste = Öffnen) muss die Zeitverzögerung zwischen diesen Befehlen min. 1s (Drücken - Verzögerung 1s - Loslassen).

#### Programming / Programmierung

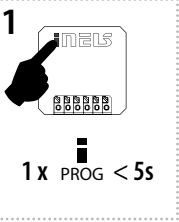

Press of programming button on receiver RFSAI-62B for 3-5 s (RFSAI-61B-SL: press for more than 1 s) will activate receiver RFSAI-62B into programming mode. LED is flashing in 1s interval.

Drücken der Programmierstaste am Empfänger RFSAI-62B für 3 - 5 Sekunden (RFSAI-11B-SL: länger als 1 Sekunde drücken) aktiviert den Programmiermodus des Empfängers RFSAI-62B. LED blinkt im 1s-Intervall.

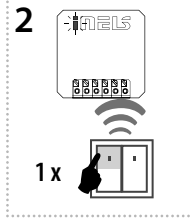

Select and press one button on wireless switch, to this button will be assigned function Button.

Wählen Sie und drücken Sie eine Taste am funkgesteuerten-Schalter, dieser Taste wird die Funktion zugeordnet.

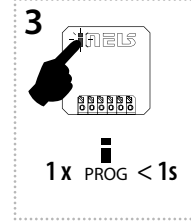

Press of programming button on receiver RFSAI-62B shorter than 1 second will finish programming mode. The LED lights up according to the preset memory function.

Drücken der Programmierstaste am Empfänger RFSAI-62B, kürzer als 1 Sekunde, der Programmiermodus wird beendet, LED Leuchtet nach der eingestellten Funktion.

### Function switch on / Funktionsschalter EIN

#### Description of switch on / Beschreibung Schalter EIN

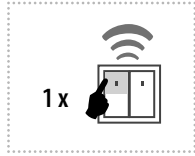

The output contact will be closed by pressing the button.

Der Ausgangskontakt wird durch Drücken der Taste geschlossen.

#### Programming / Programmierung

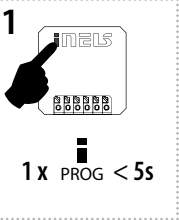

Press of programming button on receiver RFSAI-62B for 3-5 s (RFSAI-11B-SL: press for more than 1s) will activate receiver RFSAI-62B into programming mode. LED is flashing in 1s interval.

Drücken der Programmierstaste am Empfänger RFSAI-62B für 3 - 5 Sekunden (RFSAI-11B-SL: länger als 1 Sekunde drücken) aktiviert den Programmiermodus des Empfängers RFSAI-62B. LED blinkt im 1s-Intervall.

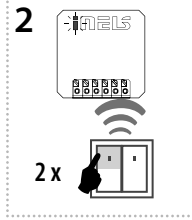

Two presses of your selected button on the RF transmitter assigns the function switch on (must be a lapse of 1s between individual presses).

Zwei x Drücken der von Ihnen gewählten Taste auf dem RF-Sender weist die Funktion Schalter EIN zu (es muss eine Pause von 1s zwischen den einzelnen Tastenbetätigungen eingehalten werden).

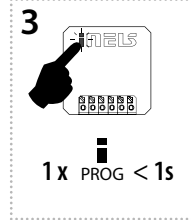

Press of programming button on receiver RFSAI-62B shorter than 1 second will finish programming mode. The LED lights up according to the preset memory function.

Drücken der Programmierstaste am Empfänger RFSAI-62B kürzer als 1 Sekunde beendet den Programmiermodus, LED Leuchtet nach der eingestellten Funktion.

### Function switch off / Funktionsschalter AUS

#### Description of switch off / Beschreibung Schalter AUS

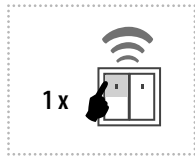

The output contact will be opened by pressing the button.

Der Ausgangskontakt wird durch Drücken der Taste geöffnet.

#### Programming / Programmierung

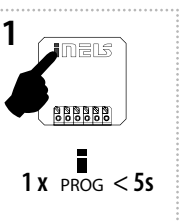

Press of programming button on receiver RFSAI-62B for 3-5 s (RFSAI-61B-SL: press for more than 1 s) will activate receiver RFSAI-62B into programming mode. LED is flashing in 1s interval.

Drücken der Programmierstaste am Empfänger RFSAI-62B für 3 - 5 Sekunden (RFSAI-11B-SL: länger als 1 Sekunde drücken) aktiviert den Programmiermodus des Empfängers RFSAI-62B. LED blinkt im 1s-Intervall.

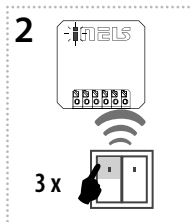

Three presses of your selected button on the RF transmitter assigns the function switch off (must be a lapse of 1s between individual presses).

Drei x Drücken der von Ihnen gewählten Taste auf dem RF-Sender weist die Funktion Schalter AUS zu (es muss eine Pause von 1s zwischen den einzelnen Tastenbetätigungen eingehalten werden).

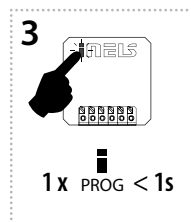

Press of programming button on receiver RFSAI-62B shorter than 1 second will finish programming mode. The LED lights up according to the preset memory function.

Drücken der Programmierstaste am Empfänger RFSAI-62B, kürzer als 1 Sekunde beendet den Programmiermodus, LED Leuchtet nach der eingestellten Funktion.



# RFSAI-62B-SL, RFSAI-61B-SL, RFSAI-11B-SL

EN Switch unit with input for external button  
DE Schaltelement mit Eingängen für externe Taster

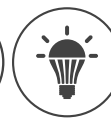

# INEL

RF Control

02-53/2021 Rev.0

## Function impulse relay / Funktion Stromstoßrelais

### Description of impulse relay / Beschreibung Schalter

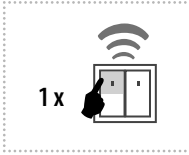

The output contact will be switched to the opposite position by each press of the button. If the contact was closed, it will be opened and vice versa.

Der Ausgangskontakt wird auf die entgegengesetzte Position bei jedem Drücken der Taste umgeschaltet werden. Wenn der Kontakt geschlossen war, wird es geöffnet werden und umgekehrt.

### Programming / Programmierung

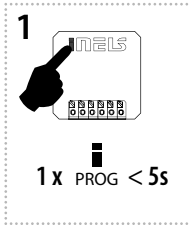

Press of programming button on receiver RFSAI-62B for 3-5 s (RFSAI-61B-SL; press for more than 1 s) will activate receiver RFSAI-62B into programming mode. LED is flashing in 1s interval.

Drücken der Programmier-taste am Empfänger RFSAI-62B für 3 - 5 Sekunden (RFSAI-11B-SL: länger als 1 Sekunde drücken) aktiviert den Programmiermodus des Empfängers RFSAI-62B LED blinkt im 1s-Intervall.

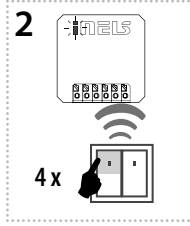

Four presses of your selected button on the RF transmitter assigns the function impulse relay (must be a lapse of 1s between individual presses).

Vier x Drücken der von Ihnen gewählten Taste auf dem RF-Sender weist die Funktion Impulsrelais zu (es muss eine Pause von 1s zwischen den einzelnen Tastenbetätigungen eingehalten werden).

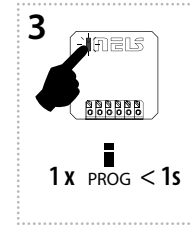

Press of programming button on receiver RFSAI-62B shorter than 1 second will finish programming mode. The LED lights up according to the pre-set memory function.

Drücken der Programmier-taste am Empfänger RFSAI-62B, kürzer als 1 Sekunde beendet den Programmiermodus, LED Leuchtet nach der eingestellten Funktion.

## Function delayed off / Funktion Verzögerung AUS

### Description of delayed off / Beschreibung Verzögerung AUS

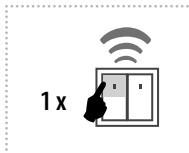

The output contact will be closed by pressing the button and opened after the set time interval has elapsed.

Der Ausgangskontakt wird durch Drücken der Taste geschlossen und geöffnet, nachdem das eingestellte Zeitintervall abgelaufen ist.

### Programming / Programmierung

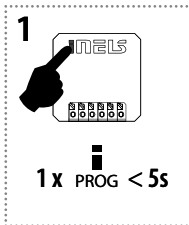

Press of programming button on receiver RFSAI-62B for 3-5 s (RFSAI-61B-SL; press for more than 1 s) will activate receiver RFSAI-62B into programming mode. LED is flashing in 1s interval.

Drücken der Programmier-taste am Empfänger RFSAI-62B für 3 - 5 Sekunden (RFSAI-11B-SL: länger als 1 Sekunde drücken) aktiviert den Programmiermodus des Empfängers RFSAI-62B LED blinkt im 1s-Intervall.

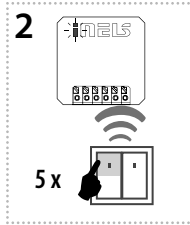

Assignment of the delayed off function is performed by five presses of the selected button on the RF transmitter (must be a lapse of 1s between individual presses).

Zuweisung des verzögerten Ausschaltfunktion wird durch fünf x Drücken der ausgewählten Taste auf dem RF-Sender durchgeführt (es muss eine Pause von 1s zwischen den einzelnen Tastenbetätigungen eingehalten werden).

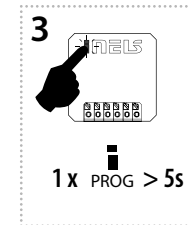

Press of programming button longer than 5 seconds, will activate actuator into timing mode. LED flashes 2x in each 1s interval. Upon releasing the button, the delayed return time starts counting.

Drücken der Programmier-taste länger als 5 Sekunden aktiviert den Zeiteinstell-Modus. LED-blinkt 2x je 1s-Intervall. Nach dem Loslassen der Taste beginnt die verzögerte Rücklaufzeit zu zählen.

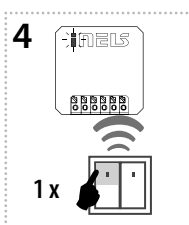

After the desired time has elapsed (range of 2s...60min), the timing mode ends by pressing the button on the RF transmitter, to which the delayed return function is assigned. This stores the set time interval into the actuator memory.

Nachdem die gewünschte Zeit abgelaufen ist (Bereich von 2s...60min), endet der Zeiteinstell-Modus durch Drücken der Taste auf dem RF-Sender, dem die verzögerte Rückstellfunktion zugeordnet ist. Dieser speichert das eingestellte Zeitintervall in dem Speicher des Aktors.

t = 2s ... 60min.

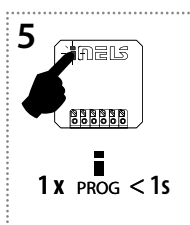

Press of programming button on receiver RFSAI-62B shorter than 1 second will finish programming mode. The LED lights up according to the pre-set memory function.

Drücken der Programmier-taste am Empfänger RFSAI-62B kürzer als 1 Sekunde beendet den Programmiermodus, LED Leuchtet nach der eingestellten Funktion.



# RFSAI-62B-SL, RFSAI-61B-SL, RFSAI-11B-SL

- EN Switch unit with input for external button
- DE Schaltelement mit Eingängen für externe Taster

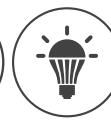

# INEL

RF Control  
02-53/2021 Rev.0

## Function delayed on / Funktion Verzögerung EIN

### Description of delayed on / Beschreibung Verzögerung EIN

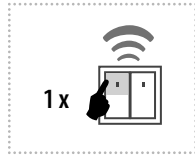

The output contact will be opened by pressing the button and closed after the set time interval has elapsed.

Der Ausgangskontakt wird durch Drücken der Taste geöffnet und geschlossen, nachdem das eingestellte Zeitintervall abgelaufen ist.

### Programming / Programmierung

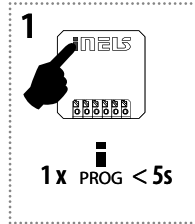

Press of programming button on receiver RFSAI-62B for 3-5 s (RFSAI-61B-SL: press for more than 1s) will activate receiver RFSAI-62B into programming mode. LED is flashing in 1s interval.

Drücken der Programmier-taste am Empfänger RFSAI-62B für 3 - 5 Sekunden (RFSAI-11B-SL: länger als 1 Sekunde drücken) aktiviert den Programmiermodus des Empfängers RFSAI-62B. LED blinkt im 1s-Intervall.

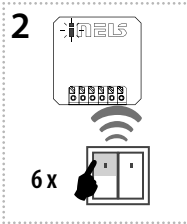

Assignment of the delayed on function is performed by six presses of the selected button on the RF transmitter (must be a lapse of 1s between individual presses).

Zuweisung des verzögerten Ausschaltfunktion wird durch sechs x Drücken der ausgewählten Taste auf dem RF-Sender durchgeführt (es muss eine Pause von 1s zwischen den einzelnen Tastenbetätigungen eingehalten werden).

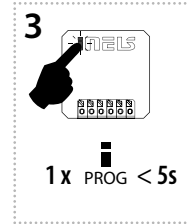

Press of programming button longer than 5 seconds, will activate actuator into timing mode. LED flashes 2x in each 1s interval. Upon releasing the button, the delayed return time starts counting.

Drücken der Programmier-taste länger als 5 Sekunden aktiviert den Zeiteinstell-Modus. LED-blinkt 2x je 1s-Intervall. Nach dem Loslassen der Taste beginnt die verzögerte Rücklaufzeit zu zählen.

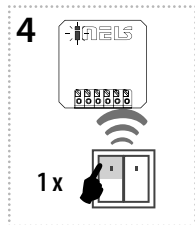

After the desired time has elapsed (range of 2s...60min), the timing mode ends by pressing the button on the RF transmitter, to which the delayed return function is assigned. This stores the set time interval into the actuator memory.

Nachdem die gewünschte Zeit abgelaufen ist (Bereich von 2s...60min), endet der Zeiteinstell-Modus durch Drücken der Taste auf dem RF-Sender, dem die verzögerte Rückstellfunktion zugeordnet ist. Dieser speichert das eingestellte Zeitintervall in dem Speicher des Aktors.

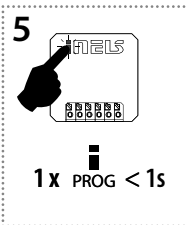

Press of programming button on receiver RFSAI-62B shorter than 1 second will finish programming mode. The LED lights up according to the pre-set memory function.

Drücken der Programmier-taste am Empfänger RFSAI-62B kürzer als 1 Sekunde beendet den Programmiermodus, LED Leuchtet nach der eingestellten Funktion.

t = 2s ... 60min.

## Programming with RF control units / Programmieren mit RF-Steereinheiten

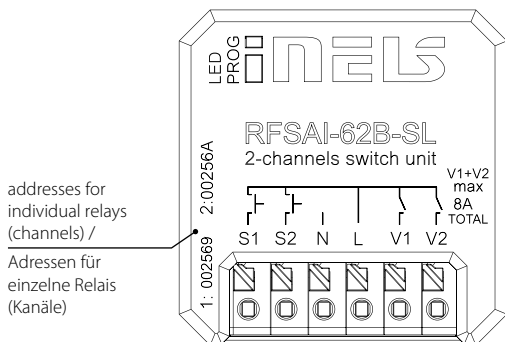

Addresses listed on the front side of the actuator are used for programming and controlling the actuator and individual RF channels by control units.

Die Adresse auf der Vorderseite wird zur Programmierung und Steuerung des Aktors, sowie individueller RF Kanäle von / durch RF-Steereinheiten verwendet.



# RFSAI-62B-SL, RFSAI-61B-SL, RFSAI-11B-SL

- EN Switch unit with input for external button
- DE Schaltelement mit Eingängen für externe Taster

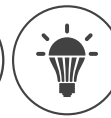

# INEL

RF Control

02-53/2021 Rev.0

## Delete actuator / Aktor löschen

### Deleting one position of the transmitter / Löschen von einer Position des Aktors

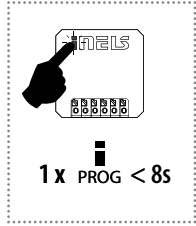

By pressing the programming button on the actuator for 8 seconds (RFSAI-61B-SL: press for 5 second), deletion of one transmitter activates. LED flashes 4x in each 1s interval. Pressing the required button on the transmitter deletes it from the actuator's memory. To confirm deletion, the LED will confirm with a flash long and the component returns to the operating mode. The memory status is not indicated. Deletion does not affect the pre-set memory function.

Durch Drücken der Programmier Taste auf dem Aktor für 8 Sekunden (RFSAI-11B-SL: 5 Sekunden), wird der Löschmodus aktiviert. Die LED blinkt viermal in einem sekunde langen Intervall. Drücken Sie die gewünschte Taste des Senders löscht sie aus dem Speicher des Aktors. Um den Löschvorgang zu bestätigen, blinkt die LED 1x lang und das Aktor kehrt in den Betriebsmodus zurück. Der Speicherstatus wird nicht angezeigt. Die Löschung hat keinen Einfluss auf die eingestellte Funktion.

### Deleting the entire memory / Den gesamten Speicher löschen

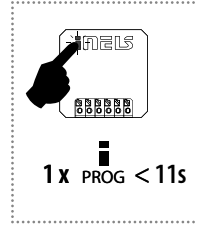

By pressing the programming button on the actuator for 11 seconds (RFSAI-61B-SL: press for more than 8 second), deletion occurs of the actuator's entire memory. LED flashes 4x in each 1s interval. The actuator goes into the programming mode, the LED flashes in 0.5s intervals (max. 4 min.). You can return to the operating mode by pressing the Prog button for less than 1s. The LED lights up according to the pre-set memory function and the component returns to the operating mode. Deletion does not affect the pre-set memory function.

Durch Drücken der Programmier Taste auf dem Aktor für 11 Sekunden (RFSAI-11B-SL: 8 Sekunden), erfolgt die Aktivierung der Löschung des gesamten Speichers. Die LED blinkt viermal in einem sekunde langen Intervall. Der Aktor geht in den Programmiermodus, und die LED blinkt in 0.5 s Intervallen (max. 4 min.). Sie können in den Betriebsmodus durch Drücken der Prog-Taste für weniger als 1s zurückgekommen. Die LED leuchtet entsprechend der eingestellten Funktion und das Aktor kehrt in die Betriebsart zurück. Die Löschung hat keinen Einfluss auf die eingestellte Funktion.

## Selecting the memory function / Auswählen einer Speicherfunktion

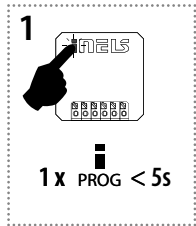

Press of programming button on receiver RFSAI-62B for 3-5 seconds (RFSAI-61B-SL: press for 1 second) will activate receiver RFSAI-62B into programming mode. LED is flashing in 1s interval. Drücken der Programmier Taste am Empfänger RFSAI-62B für 3-5 Sekunde (RFSAI-11B-SL: 1 Sekunde) aktiviert den Programmiermodus des Empfängers RFSAI-62B. LED blinkt im 1s-Intervall.

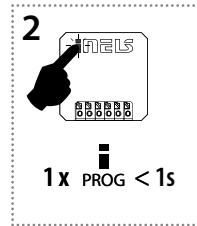

Pressing the programming button on the RFSAI-62B receiver for less than 1 second will finish the programming mode, this will reverse the memory function. The LED lights up according to the current pre-set memory function. The set memory function is saved. Every other change is made in the same way.

Die Programmierung beendet die Programmier Taste auf RFSAI-62B, weniger als 1 Sekunde, wodurch die Speicherfunktion auf das Gegenteil geändert wird. Die LED leuchtet entsprechend der aktuell eingestellten Speicherfunktion. Die gespeicherte Speicherfunktion wird gespeichert. Jede andere Veränderung wird in gleicher Weise gemacht.

- Memory function on:
  - For functions 1-4, these are used to store the last state of the relay output before the supply voltage drops, the change of state of the output to the memory is recorded 15 seconds after the change.
  - For functions 5-6, the target state of the relay is immediately entered into the memory after the delay, after re-connecting the power, the relay is set to the target state.
- Memory function off:
  - When the power supply is reconnected, the relay remains off.

- Speicherfunktion an:
  - Für die Funktionen 1-4 wird es verwendet, um den letzten Zustand des Relaisausgangs vor dem Netzausfall zu speichern, wobei der Zustand des Ausgangssignals in den Speicher nach 15 s aus der Änderung geschrieben wird.
  - Bei den Funktionen 5-6 wird der Zielzustand des Relais sofort nach Ablauf der Verzögerung in den Speicher eingegeben, nach erneutem Verbinden der Stromversorgung wird das Relais auf den Zielzustand gesetzt.
- Speicherfunktion aus:
  - Wenn die Stromversorgung wieder angeschlossen ist, bleibt das Relais ausgeschaltet.

The external button **RFSAI-62B-SL** is programmed in the same way as for wireless. **RFSAI-11B-SL** it is not programmed, it has a fixed function.

El botón externo del **RFSAI-62B-SL** se programa de la misma manera que el pulsador inalámbrico. El botón externo del **RFSAI-11B-SL** no se programa, tiene una función fija.



# RFSAI-62B-SL, RFSAI-61B-SL, RFSAI-11B-SL

- EN Switch unit with input for external button
- DE Schaltelement mit Eingängen für externe Taster

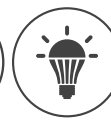

# iNELS

RF Control

02-53/2021 Rev.0

## Technical parameters / Technische Parameter

		RFSAI-11B-SL	RFSAI-61B-SL	RFSAI-62B-SL
Supply voltage:	Spannungsversorgung:	230 V AC		
Supply voltage frequency:	Versorgungsspannungsfrequenz:	50-60 Hz		
Apparent input:	Scheinleistung:	7 VA / $\cos \varphi = 0.1$		
Dissipated power:	Verlustleistung:	0.7 W		
Supply voltage tolerance:	Toleranz Versorgungsspannung:	+10 %; -15 %		
Output	Ausgang			
Number of contacts:	Anzahl der Kontakte:	1x switching / 1x Schalter	2xswitching/2xSchalter	
Rated current:	Messstrom:	8 A / AC1		
Switching power:	Schaltleistung:	2000 VA / AC1		
Peak current:	Spitzenstrom:	10 A / <3 s		
Switching voltage:	Schaltspannung:	250 V AC1		
Mechanical service life:	Mechanische Lebensdauer:	1x10 <sup>7</sup>		
Electrical service life (AC1):	Electrische Lebensdauer (AC1):	1x10 <sup>5</sup>		
Control	Steuerung			
Wireless:	Kabellos:	25-channels/ 25 Kanäle	2 x 12-channels/ 2 x 12 Kanäle	
Number of functions:	Anzahl der Funktionen:	1	6	6
Communication protocol:	Kommunikationsprotokoll:	RFIO2		
Frequency:	Frequenz:	866–922 MHz (for more information see p. 74)/ 866–922 MHz (siehe Seite 74)		
Repeater function:	Funktion repeater:	yes/ Ja		
Manual control:	Manuelle Steuerung:	button PROG (ON/OFF)/ PROG-Taste (ON/OFF)		
External button / switch: Range:	Externe Taste:	yes/ Ja		
Other data	Reichweite im Freien:	in open space up to 200 m/ im offenen Raum bis zu 200 m		
Operating temperature:	Andere Daten			
Operating position:	Arbeitstemperatur:	-15 až + 50 °C		
Operating position:	Arbeitsposition:	any/irgendein		
Mounting:	Installation:	free at lead-in wires/	lose auf den Versorgungsleitungen	
Protection:	Schutzart:	IP40		
Overvoltage category:	Kategorie Überspannung:	III.		
Contamination degree:	Verschmutzungsgrad:	2		
Connection:	Verbindung:	screwless terminals/ schraubenlose Klemmen		
Connecting conductor:	Anschlüsse (Querschnitt):	0.2-1.5 mm <sup>2</sup> solid/flexible/ 0.2-1.5 mm <sup>2</sup> fest/flexibel		
Dimensions:	Abmessungen:	43 x 44 x 22 mm		
Weight:	Gewicht:	31g	45 g	
Related standards:	Standards:	EN 60730, EN 63044, EN 300 220, EN 301 489		

\* Control button input is at the supply voltage potential.

### Attention:

When you install iNELS RF Control system, you have to keep minimal distance 1 cm between each units. Between the individual commands must be an interval of at least 1s.

\* Steuertaste Eingang auf dem potential Versorgungsspannung.

### Achtung:

Bei der Installation Aktoren iNELS RF Control muss es der Mindestabstand 1 cm geachtet sein. Zwischen aufeinanderfolgenden Befehlseingaben sollte mindesten 1s Abstand liegen.

## Warning

Instruction manual is designated for mounting and also for user of the device. It is always a part of its packing. Installation and connection can be carried out only by a person with adequate professional qualification upon understanding this instruction manual and functions of the device, and while observing all valid regulations. Trouble-free function of the device also depends on transportation, storing and handling. In case you notice any sign of damage, deformation, malfunction or missing part, do not install this device and return it to its seller. It is necessary to treat this product and its parts as electronic waste after its lifetime is terminated. Before starting installation, make sure that all wires, connected parts or terminals are de-energized. While mounting and servicing observe safety regulations, norms, directives and professional, and export regulations for working with electrical devices. Do not touch parts of the device that are energized – life threat. Due to transmissivity of RF signal, observe correct location of RF components in a building where the installation is taking place. RF Control is designated only for mounting in interiors. Devices are not designated for installation into exteriors and humid spaces. The must not be installed into metal switchboards and into plastic switchboards with metal door – transmissivity of RF signal is then impossible. RF Control is not recommended for pulleys etc. – radiofrequency signal can be shielded by an obstruction, interfered, battery of the transceiver can get flat etc. and thus disable remote control.

## Warnung

Die Betriebsanleitung dient der Montage, sowie dem Benutzer des Geräts. Sie ist immer im Lieferumfang enthalten. Die Montage und der Anschluss darf nur durch eine Person mit einer angemessenen Berufsqualifikation, nach dieser Bedienungsanleitung und Funktionen des Gerätes und unter Beachtung aller gültigen Vorschriften ausgeführt werden. Die störungsfreie Funktion des Gerätes hängt auch von Transport, Lagerung und Handhabung ab. Falls Sie irgendwelche Anzeichen von Beschädigung, Verformung, Fehlfunktionen oder Fehlteilen feststellen, ist das Gerät nicht zu verwenden und wenden sich an den Verkäufer. Es ist notwendig, dieses Produkt und Teile davon als Elektronikschrott zu behandeln, nachdem seine Lebensdauer beendet ist. Vor Beginn der Montage ist sicherzustellen, dass alle Leitungen, miteinander verbundenen Teilen oder Anschlüsse spannungsfrei sind. Während der Montage und der Wartung sind die Sicherheitsvorschriften, Normen, Richtlinien für die Arbeit mit elektrischen Geräten zu beachten. Berühren Sie keine Teile des Gerätes, die mit Energie versorgt werden – Lebensgefahr. Aufgrund der Sendeleistung des RF-Signals, beachten Sie den geeigneten Montageort der RF-Komponenten in einem Gebäude, in dem die Installation stattfindet. RF Control ist nur für die Montage im Innenbereich geeignet. Geräte sind nicht für die Montage in Außenbereichen und Feuchträumen geeignet. RF Control Komponenten dürfen nicht in Metallschalttafeln und in Kunststoff - Schalttafeln mit Metalltür installiert werden - Die Durchlässigkeit des RF-Signals ist dann nicht gegeben. RF Control ist nicht für Aufzüge geeignet - das RF Signal kann gestört und abgeschirmt werden, die Batterie des Empfängers verliert schnell die Leistung etc. - dieses verhindert die Steuerung durch eine Steuerungseinheit.

ELKO EP declares that the RFSAI-xxB-SL type of equipment complies with Directives 2014/53/EU, 2011/65/EU, 2015/863/EU and 2014/35/EU. The full EU Declaration of Conformity is at:

<https://www.elkoep.com/switching-units-with-inputs-for-external-buttons----rfsai-11b-sl>  
<https://www.elkoep.com/switching-units-with-inputs-for-external-buttons----rfsai-61b-sl>  
<https://www.elkoep.com/switching-units-with-inputs-for-external-buttons----rfsai-62b-sl>  
ELKO EP, s.r.o., Palackého 493, 769 01 Holešov, Vsetuly, Czech Republic  
Tel.: +420 573 514 211, e-mail: elko@elkoep.com, www.elkoep.com



ELKO EP, s.r.o. | Palackého 493 | 769 01 Holešov, Vsetuly | Czech Republic | e-mail: elko@elkoep.com | Support: +420 778 427 366  
ELKO EP Germany GmbH | Minoritenstr. 7 | 50667 Köln | Deutschland | E-mail: elko@elkoep.de | Tel: +49 (0) 221 222 837 80  
[www.elkoep.com](http://www.elkoep.com) / [www.elkoep.de](http://www.elkoep.de)